



PVCHECKS

Manual de instrucciones



Índice:

1. PRECAUCIONES Y MEDIDAS DE SEGURIDAD	3
1.1. Instrucciones preliminares.....	3
1.2. Durante la utilización	4
1.3. Después de la utilización.....	4
1.4. Definición de Categoría de medida (Sobretensión)	4
2. DESCRIPCIÓN GENERAL.....	5
2.1. Introducción.....	5
2.2. Funcionalidad del instrumento	5
3. PREPARACIÓN A LA UTILIZACIÓN.....	6
3.1. Controles iniciales	6
3.2. Alimentación del instrumento	6
3.3. Calibración	6
3.4. ALMACENAMIENTO.....	6
4. NOMENCLATURA.....	7
4.1. Descripción del instrumento	7
4.2. Descripción del teclado	8
4.3. Descripción del visualizador.....	8
4.4. Pantalla inicial	8
5. MENÚ GENERAL	9
5.1. SET – configuración del instrumento	9
5.1.1. General	9
5.1.2. Unidades de medida.....	10
5.1.3. Fecha y hora	10
5.1.4. Unidad Remota/Solarímetro	11
5.1.5. Irradiación	12
5.1.6. Pinza CC	12
5.2. EFF – Configuraciones test Eficiencia instalaciones FV	13
5.2.1. Configuración instrumento.....	13
5.2.2. Parámetros de sistema	14
5.2.3. Selección de la relación de compensación de los efectos de la Temperatura	15
5.3. LOW Ω – Configuraciones test de continuidad con 200mA	16
5.3.1. Configuración instrumento.....	16
5.4. M Ω – Configuraciones medida de aislamiento.....	17
5.4.1. Configuración instrumento.....	17
5.5. IVCK – Configuraciones test rápido IVCK.....	18
5.5.1. Configuración instrumento.....	18
5.6. DB – Gestión base de datos módulos.....	20
5.6.1. Definición de un nuevo módulo FV	21
5.6.2. Modifica de un módulo FV existente.....	22
5.6.3. Borrado de un módulo FV existente	22
6. INSTRUCCIONES OPERATIVAS	23
6.1. Medida Eficiencia de instalaciones FV con unidad SOLAR-02.....	23
6.2. Medida parámetros instalación FV sin uso de SOLAR-02	27
6.3. Test rápido sobre módulos y strings FV (IVCK)	29
6.3.1. Introducción	29
6.3.2. Ejecución test rápido IVCK sin medida de Irradiación.....	30
6.3.3. Ejecución test rápido IVCK con medida de Irradiación	33
6.3.4. Reset Medias	37
6.3.4.1. Situaciones anómalas test IVCK.....	38
6.4. Medida de Aislamiento sobre módulos/strings/Campo FV (M Ω)	39
6.4.1. Introducción	39
6.4.2. Ejecución de la medida de aislamiento – Modo CAMPO	39
6.4.3. Ejecución de la medida de aislamiento – Modo TIMER.....	41
6.4.4. Ejecución medida de aislamiento – Modo STRING	43
6.4.4.1. Situaciones anómalas.....	45
6.5. Medida de Continuidad en módulos/strings/Escalas FV (LOW Ω).....	46
6.5.1. Introducción	46

6.5.2.	Calibración de cables de medida.....	46
6.5.3.	Ejecución de la medida de continuidad	47
6.5.3.1.	Situaciones anómalas.....	49
6.6.	Listado de los mensajes en pantalla	50
7.	MEMORIZACIÓN DE RESULTADOS	51
7.1.	Guardado de las medidas de Eficiencia.....	51
7.2.	Guardado de las medidas de IVCK, MΩ y LOWΩ	51
7.3.	Operaciones con resultados.....	53
7.3.1.	Rellamada en pantalla de los resultados de eficiencia FV.....	53
7.3.2.	Rellamada en pantalla de los resultados de medida IVCK, MΩ y LOWΩ.....	54
7.3.2.1.	Acceso a los datos guardados en memoria – Visualización numérica.....	55
7.3.3.	Borrado de los datos en memoria.....	56
8.	CONEXIÓN DEL INSTRUMENTO A PC	57
9.	MANTENIMIENTO.....	58
9.1.	Generalidades	58
9.2.	Sustitución de las pilas.....	58
9.3.	Limpieza del instrumento	58
9.4.	Fin de vida.....	58
10.	ESPECIFICACIONES TÉCNICAS.....	59
10.1.	Características técnicas eficiencia instalaciones FV.....	59
10.2.	Características técnicas función IVCK.....	60
10.3.	Características técnicas seguridad eléctrica.....	60
10.4.	Normas de referencia.....	61
10.4.1.	General	61
10.5.	Características generales.....	61
10.6.	Condiciones ambientales de utilización	61
10.7.	Accesorios	61
11.	APÉNDICE – NOCIONES TEÓRICAS	62
11.1.	Test de Eficiencia instalaciones FV.....	62
12.	ASISTENCIA	63
12.1.	Condiciones de garantía	63
12.2.	ASISTENCIA	63

1. PRECAUCIONES Y MEDIDAS DE SEGURIDAD

El instrumento ha sido diseñado en conformidad con la directiva IEC/EN61010-1 relativa a los instrumentos de medida electrónicos. Antes y durante la ejecución de las medidas atégase a las siguientes indicaciones y lea con particular atención a todas las notas precedidas por el símbolo ⚠

- No efectúe medidas de tensión o corriente en ambientes húmedos
- No efectúe medidas en presencia de gas o materiales explosivos, combustibles o en presencia de polvo
- Evite contactos con el circuito en examen si no se están efectuando medidas.
- Evite contactos con partes metálicas expuestas, con terminales de medida no utilizados, circuitos, etc.
- No efectúe ninguna medida si encontrara anomalías en el instrumento como, deformaciones, roturas, salida de sustancias, ausencia de visión en el visualizador, etc.
- Preste particular atención cuando se efectúan medidas de tensiones superiores a 25V en ambientes particulares y 50V en ambientes ordinarios en cuanto se esté en presencia de riesgo de shock eléctricos

En el presente manual se utilizan los siguientes símbolos:



Atención: atégase a las instrucciones reportadas en el manual; un uso indebido podría causar daños a la instrumento o a sus componentes



Peligro alta tensión: riesgos de shocks eléctricos



Instrumento con doble aislamiento



Tensión o corriente CC



Referencia a tierra

1.1. INSTRUCCIONES PRELIMINARES

- Este instrumento ha sido diseñado para su utilización en condiciones ambientales especificadas en el § 10.6. No opere en condiciones ambientales diferentes
- El instrumento puede ser utilizado para medidas de **TENSIÓN** y **CORRIENTE** en CAT III 300V con tensión máxima de 1000V CC entre las entradas. No opere sobre circuitos que superen los límites especificados en el § 10.1, § 10.2 y § 10.3
- Le invitamos a seguir las normales reglas de seguridad orientadas a la protección contra corrientes peligrosas y proteger el instrumento contra una utilización errónea
- Sólo los accesorios suministrados en dotación con el instrumento garantizan los estándares de seguridad. Estos deben estar en buenas condiciones y sustituidos, si fuera necesario, con modelos idénticos
- Controle que las pilas estén insertadas correctamente
- Antes de conectar los cables de medida a la circuito en examen, controle que haya sido seleccionada la función deseada

1.2. DURANTE LA UTILIZACIÓN

Las rogamos que lea atentamente las recomendaciones y las instrucciones siguientes:



ATENCIÓN

- La falta de observación de las Advertencias y/o Instrucciones puede dañar el instrumento y/o y sus componentes o ser fuente de Peligro para el usuario
- El símbolo "■" indica el nivel de carga completo de las pilas internas. Cuando el nivel de carga desciende a niveles mínimos el símbolo "□" se muestra en el visualizador. En este caso interrumpa las pruebas y proceda a la sustitución de las pilas de acuerdo con lo descrito en el § 9.2
- **El instrumento es capaz de mantener los datos memorizados incluso en ausencia de pilas**

1.3. DESPUÉS DE LA UTILIZACIÓN

Cuando termine las medidas, apague el instrumento manteniendo pulsada la tecla **ON/OFF** durante algunos segundos. Si se prevé no utilizar el instrumento durante un largo período retire las pilas y atégase a lo especificado en el § 3.4.

1.4. DEFINICIÓN DE CATEGORÍA DE MEDIDA (SOBRETENSIÓN)

La norma IEC/EN61010-1: Prescripciones de seguridad para instrumentos eléctricos de medida, control y para utilización en laboratorio, Parte 1: Prescripciones generales, define lo que se entiende por categoría de medida, comúnmente llamada categoría de sobretensión. En § 6.7.4: Circuitos de medida, esta dice:

Los circuitos están divididos en las siguientes categorías de medida:

- La **categoría de medida IV** sirve para las medidas efectuadas sobre una fuente de una instalación de baja tensión.
Como ejemplo los contadores eléctricos y de medida sobre dispositivos primarios de protección de sobrecorrientes y sobre las unidades de regulación de la ondulación.
- La **categoría de medida III** sirve para las medidas efectuadas en instalaciones en el interior de edificios.
Por ejemplo medidas sobre paneles de distribución, disyuntores, cableado, comprendidos los cables, las barras, las cajas de empalme, los interruptores, las tomas de instalaciones fijas y los instrumentos destinados a la empleo industrial y otras instrumentaciones, por ejemplo los motores fijos con conexión a una instalación fija.
- La **categoría de medida II** sirve para las medidas efectuadas sobre circuitos conectados directamente a una instalación de baja tensión.
Por ejemplo medidas sobre instrumentaciones para uso domestico, utensilios portátiles e instrumentos similares.
- La **categoría de medida I** sirve para las medidas efectuadas sobre circuitos no conectados directamente a la RED de DISTRIBUCIÓN
Por ejemplo medidas sobre no derivados de la RED y derivados de la RED pero con protección propia (interna). En este último caso las peticiones de transistores son variables, por este motivo (OMISSIS) se requiere que el usuario conozca la capacidad de los transistores de la instrumentación.

2. DESCRIPCIÓN GENERAL

2.1. INTRODUCCIÓN

El instrumento ha sido diseñado para la realización de test rápidos de pre-conexionado (IVCK) sobre módulos/strings fotovoltaicas (FV) a fin de verificar los parámetros declarados por el constructor además de ejecutar medidas de aislamiento/continuidad sobre módulos/strings y valorar la eficiencia de un Escala FV.

Las medidas IVCK y aislamiento/continuidad pueden ser ejecutadas tanto en modo secuencias en la orden IVCK → Aislamiento → Continuidad o bien ejecutadas manualmente de forma separada.

2.2. FUNCIONALIDAD DEL INSTRUMENTO

Las siguientes características están disponibles:

Prueba de continuidad de los conductores de protección ($LOW\Omega$)

- Test con corriente de prueba > 200mA de acuerdo con la normativa IEC/EN62446
- Calibración manual de los cables de medida

Medida de resistencia de aislamiento sobre módulos/strings FV ($M\Omega$)

- Tensiones de prueba 250V, 500V, 1000VCC de acuerdo con la normativa IEC/EN62446
- 3 modalidades de medida: Campo, Timer, String
- Verificación de aislamiento de masas metálicas no conectadas a referencias a tierra

Valoración eficiencia instalación FV en el breve/medio período (EFF)

- Medida de tensión CC, corriente CC y potencia CC en salida de módulos/strings FV
- Medida irradiación [W/m^2] mediante célula de referencia conectada a unidad remota opcional SOLAR-02
- Medida de temperatura de módulos y ambiente mediante sonda conectada a unidad remota opcional SOLAR-02
- Aplicación de las relaciones de compensación de la Eficiencia CC
- Valoración inmediata de la eficiencia CC en función de límites configurados por el usuario
- Registro parámetros de un instalación FV con PI programables desde 5s a 60min

Medidas rápidas de pre-instalación (IVCK) de acuerdo con la normativa IEC/EN62446

- Medida de tensión en vacío Voc sobre módulos/strings FV hasta 1000VCC
- Medida de corriente de cortocircuito Isc sobre módulos/strings FV hasta 15A
- Medida irradiación con uso de célula de referencia opcional
- Valoración inmediata (OK/NO) de los resultados obtenidos
- Conexión eventual de la unidad remota opcional SOLAR-02
- Base de datos interna personalizables por la gestión hasta 30 módulos FV
- Visualización resultados en condiciones OPC y STC

El modelo dispone de la función de retroiluminación del visualizador, la posibilidad de regulación interna del contraste y una tecla **AYUDA** capaz de proporcionar en pantalla una ayuda al usuario en la fase de conexión del instrumento a la instalación. Una función de autoapagado, eventualmente desactivable, está disponible después de aproximadamente 5 minutos sin utilizar el instrumento.

3. PREPARACIÓN A LA UTILIZACIÓN

3.1. CONTROLES INICIALES

El instrumento, antes de ser suministrado, ha sido controlado desde el punto de vista eléctrico y mecánico. Han sido tomadas todas las precauciones posibles para que el instrumento pueda ser entregado sin daños. Aún así se aconseja, que controle someramente el instrumento para descartar eventuales daños sufridos durante el transporte. Si se encontraran anomalías contacte inmediatamente al distribuidor.

Compruebe que el embalaje contenga todas las partes indicadas en el § 10.7. En caso de discrepancia contacte con el distribuidor. Si fuera necesario devolver el instrumento, se ruega que siga las instrucciones reportadas en el § 12

3.2. ALIMENTACIÓN DEL INSTRUMENTO

El instrumento se alimenta con pilas alcalinas. Para la autonomía de las pilas vea § 10.5.

El símbolo "■" indica el nivel de carga completo de las pilas internas. Cuando el nivel de carga baja a niveles mínimos el símbolo "□" se muestra en pantalla. En este caso interrumpa las pruebas y proceda a la sustitución de las pilas de acuerdo a lo descrito en el § 9.2.

El instrumento es capaz de mantener los datos memorizados también en ausencia de pilas.

El instrumento dispone de sofisticados algoritmos para aumentar al máximo la autonomía de las pilas.

Una breve presión de la tecla  activa la retroiluminación del visualizador. A fin de salvaguardar la eficiencia de las pilas la retroiluminación se apaga automáticamente después de aproximadamente 30 segundos.

La utilización sistemática de la retroiluminación hace descender la autonomía de las pilas

3.3. CALIBRACIÓN

El instrumento refleja las características técnicas reflejadas en el presente manual. Sus prestaciones se garantizan por 12 meses desde la fecha de adquisición.

3.4. ALMACENAMIENTO

Para garantizar medidas precisas, después de un largo período de permanencia en almacén en condiciones ambientales extremas, espere que el instrumento vuelva a las condiciones normales (vea § 10.6)

4. NOMENCLATURA

4.1. DESCRIPCIÓN DEL INSTRUMENTO

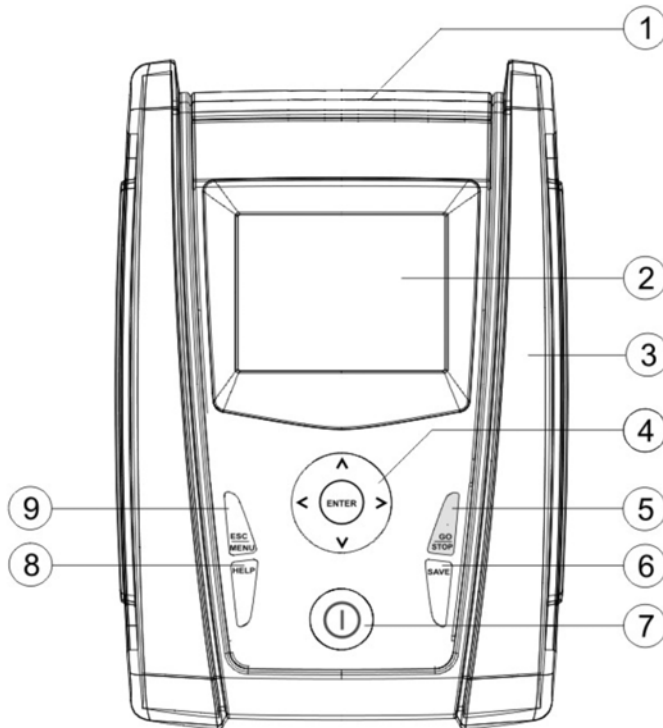

LEYENDA:

1. Entradas
2. Visualizador
3. Conector por salida óptica/USB
4. Teclas flecha/ENTER
5. Tecla **GO/STOP**
6. Tecla **SAVE**
7. Tecla **ON/OFF**
8. Tecla **AYUDA** /
9. Tecla **ESC/MENÚ**

Fig. 1: Descripción de la parte frontal del instrumento

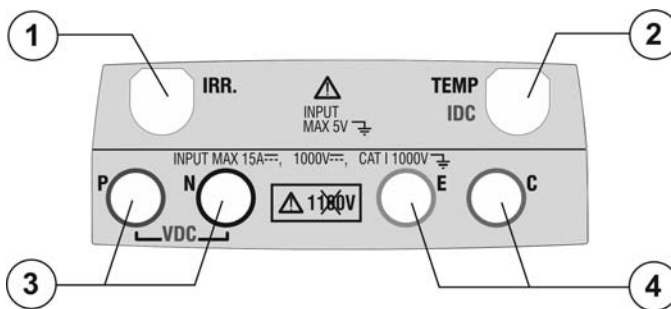

LEYENDA:

1. Entrada para sonda de medida de irradiación
2. Entrada para sonda de medida de temperatura auxiliar / pinza para corriente CC (IVCK, EFF)
3. Entradas P, N para medida de tensión CC (IVCK, EFF) / Aislamiento (MΩ)
4. Entradas E, C para test de continuidad (LOWΩ)

Fig. 2: Descripción de la parte superior del instrumento

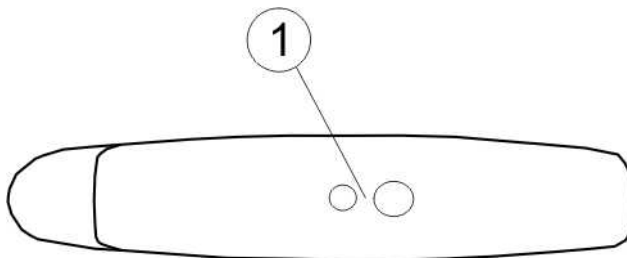

LEYENDA:

1. Conector para conexión cable de salida optoaislada óptico/USB

Fig. 3: Descripción de la parte lateral del instrumento

4.2. DESCRIPCIÓN DEL TECLADO

El teclado está compuesto de las siguientes teclas:



Tecla **ON/OFF** para encender y apagar el instrumento



Tecla **ESC/MENÚ** para salir de la pantalla de corriente sin confirmar las modificaciones y para volver al menú principal



Teclas ◀ ▶ ▶ ▼ para desplazar el cursor en el interior de las distintas pantallas del ámbito de selección de parámetros de programación

Tecla **ENTER** para confirmar las modificaciones, y parámetros de programación seleccionados y para seleccionar desde menú la función a la cual acceder



Tecla **GO/STOP** para inicio la medida



Tecla **SAVE** para guardar la medida



Tecla **AYUDA** (presión prolongada) para acceder a la ayuda en línea visualizando las posibles conexiones entre el instrumento y la instalación

Tecla ☼ (presión simple) para activar la retroiluminación del visualizador

4.3. DESCRIPCIÓN DEL VISUALIZADOR

El visualizador es un módulo gráfico con resolución 128 x 128 puntos. En la primera línea del visualizador se muestra la fecha/hora de sistema y el indicador del estado de las pilas.

En la parte baja se indica a su vez la funcionalidad de la tecla ENTER y la modalidad activa.

El símbolo indica la presencia de una conexión de radio activa con la unidad remota SOLAR-02.

El símbolo intermitente indica la búsqueda en curso de una conexión de radio con la unidad remota SOLAR-02.



4.4. PANTALLA INICIAL

Al encendido del instrumento se muestra durante algunos segundos la pantalla inicial. En ella se visualizan:

- El modelo del instrumento (PVCHECKs)
- El fabricante
- Presencia del módulo de comunicación de radio interna habilitado (RF)
- El número de serie del instrumento (SN:)
- La versión del firmware presente en la memoria del instrumento (FW:)
- La fecha de la última calibración del instrumento (Fecha calibración:)

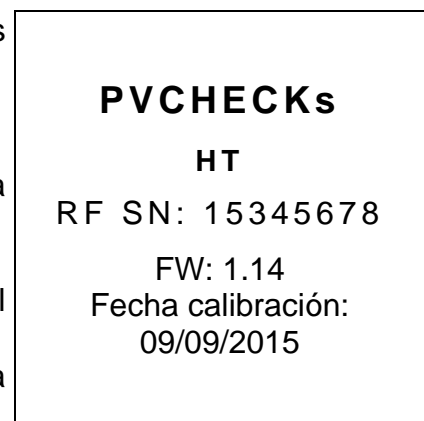

Después de algunos instantes el instrumento pasa a la última función seleccionada.

5. MENÚ GENERAL

La presión de la tecla **ESC/MENÚ**, en cualquier condición que se encuentre el instrumento, provoca la aparición de la pantalla del menú general a través de la cual es posible configurar el instrumento, visualizar las medidas memorizadas, y seleccionar la medida deseada. Seleccionando con el cursor una de las opciones y confirmando con **ENTER** se accede a la función deseada.

11/09/12 15:34:26	
IVCK	Test mód./strings
LOW Ω	Test Continuid. PE
M Ω	Test de Aislamiento
EFF	Test de Eficiencia
SET	Configuración
DB	Módulos Archivo
MEM	Rellamada Memoria
PC	Transf. datos al PC
ENTER para seleccionar	
MENU	

5.1. SET – CONFIGURACIÓN DEL INSTRUMENTO

Posicione el cursor sobre el texto **SET** utilizando las teclas flecha (**▲**, **▼**) y confirme con **ENTER**. En el visualizador aparece la pantalla que lista las distintas configuraciones del instrumento.

Las configuraciones se mantienen también después del apagado del instrumento.

11/09/12 15:34:26	
General	
Unidad de medida	
Fecha y Hora	
Unidad remota - solarímetro	
Irradiación	
Pinza CC	
ENTER para seleccionar	
CONF.	

5.1.1. General

1. Posicione el cursor sobre el texto **General** utilizando las teclas flecha (**▲**, **▼**) y confirme con **ENTER**.
2. En el visualizador aparece la pantalla que permite:
 - La configuración del idioma del instrumento
 - La activación/desactivación del autoapagado
 - La regulación del contraste del visualizador
 - La habilitación de la señal acústica en correspondencia de la presión de una tecla.
3. Para las configuraciones de las opciones utilice las teclas flecha (**▲**, **▼**) y elija la opción deseada usando las teclas flecha (**◀**, **▶**).
4. Pulse la tecla **SAVE** para guardar las configuraciones efectuadas y el mensaje "Datos memorizados" se mostrará por un instante. Pulse la tecla **ESC/MENÚ** para salir sin guardar y volver a la pantalla precedente.

11/09/12 15:34:26	
Idioma : ◀ Español ▶	
Autoapagado : NO	
Contraste : : 40	
Sonido teclas : NO	
SAVE para almacenar	
CONF.	

5.1.2. Unidades de medida

Esta sección permite la configuración de las unidades de medida de algunos parámetros presentes en la gestión del base de datos (DB) de los módulos FV (vea § 5.6) en la medida de IVCK

1. Posicione el cursor sobre el texto “**Unidades de medida**” utilizando las teclas flecha (▲, ▼) y confirme con **ENTER**
2. En el visualizador aparece la pantalla que permite la configuración de las unidades de medida de los siguientes parámetros:
 - Alpha → selecciones posibles: “%/°C” y “mA/°C”
 - Beta → selecciones posibles: “%/°C” y “mV/°C”
 - Gamma → expresado en “%/°C”
 - Tolerancia Voc y Isc → expresado en “%”
3. Para la configuración de las unidades de medida utilice las teclas flecha (◀, ▶)
4. Pulse la tecla **SAVE** para guardar las configuraciones efectuadas y el mensaje “Datos memorizados” se mostrará por un instante.
5. Pulse la tecla **ESC/MENÚ** para salir sin guardar y volver a la pantalla precedente

11/09/12 15:34:26	
Alpha	: ◀ mA/°C ▶
Beta	: %/°C
Gamma	: %/°C
Tolerancia	: %
SAVE para almacenar	
CONF.	

5.1.3. Fecha y hora

1. Posicione el cursor sobre el texto “**Fecha Hora**” utilizando las teclas flecha (▲, ▼) y confirme con **ENTER**
2. En el visualizador aparece la pantalla que permite la configuración de la fecha/hora de sistema tanto en el formato **Europeo (EU)** como en el formato **USA (US)**
3. Para la configuración de las unidades de medida utilice las teclas flecha (◀, ▶)
4. Pulse la tecla **SAVE** para guardar las configuraciones efectuadas y el mensaje “Datos memorizados” se mostrará por un instante. Pulse la tecla **ESC/MENÚ** para salir sin guardar y volver a la pantalla precedente

11/09/12 15:34:26	
Año	: ◀ 2012 ▶
Mes	: 05
Día	: 15
Horas	: 09
Minutos	: 53
Formato	: EU
SAVE para almacenar	
CONF.	

5.1.4. Unidad Remota/Solarímetro

Esta sección permite seleccionar el tipo de unidad remota desde utilizar (si estuviera disponible) y configurar los valores de los parámetros característicos (Sensitivity y Alpha) de la célula solar de referencia suministrada en dotación. **Los valores de estos parámetros se reportan en la etiqueta posterior de la misma célula en función del tipo de módulo en prueba.**

1. Posicione el cursor sobre el texto **Unidad Remota** utilizando las teclas flecha (**▲**, **▼**) y confirme con **ENTER**
2. En el visualizador aparece la pantalla que permite seleccionar el uso de la unidad remota para test EFF o IVCK. Las opciones posibles son:
 - SI (uso del SOLAR-02)
 - NO (no utilización del SOLAR-02). En caso de no utilización de la unidad remota SOLAR-02 para **test IVCK** hace falta configurar en el instrumento los valores de la Sensitivity (Sens.) y del parámetro Alpha de la célula de referencia en dotación
3. Para la configuración de los valores utilice las teclas flecha (**◀**, **▶**)
4. Pulse la tecla **SAVE** para guardar las configuraciones efectuadas y el mensaje "Datos memorizados" se muestra por un instante. Pulse la tecla **ESC/MENÚ** para salir sin guardar y volver a la pantalla precedente

11/09/12 15:34:26	
EFF unidad remota	◀ SI ▶
U.Remota IVCK:	NO
Sens. :	◀ 31.0 ▶ mV/kW/m ²
Alpha :	0.060 %/°C
SAVE para almacenar	
CONF.	

5.1.5. Irradiación

Esta sección permite la configuración del umbral mínimo de irradiación tanto para la medida IVCK como para el test de eficiencia de una instalación FV

1. Posicione el cursor sobre el texto **"Irradiación"** utilizando las teclas flecha (**▲**, **▼**) y confirme con **ENTER**
2. En el visualizador aparece la pantalla con el texto **"Min Irr IVCK"**, que permite la configuración del umbral mínimo de irradiación expresado en W/m^2 , utilizada como referencia por el instrumento en la ejecución de la medida IVCK y **"Min Irr EFF"** que permite la configuración del umbral mínimo de irradiación expresado en W/m^2 , utilizada como referencia por el instrumento en la ejecución de las medidas de eficiencia de una instalación FV. Utilice las teclas (**▲**, **▼**) para moverse entre los dos textos
3. Para la configuración del umbral mínimo de irradiación utilice las teclas flecha (**◀**, **▶**). Para obtener resultados de precisión conforme a lo indicado en el presente manual se recomienda atenerse a las indicaciones del § 10. El valor es configurable entre **0 ÷ 800 W/m^2**
4. Pulse la tecla **SAVE** para guardar las configuraciones efectuadas y el mensaje "Datos memorizados" se mostrará por un instante. Pulse la tecla **ESC/MENÚ** para salir sin guardar y volver a la pantalla precedente

11/09/12 15:34:26	
Min IrrIVCK	: ◀ 300 ▶ W/m^2
Min Irr EFF	: ◀ 600 ▶ W/m^2
SAVE para almacenar	
	CONF.

ATENCIÓN



La configuración "0 W/m^2 " para el parámetro "Irr min IVCK" permite la ejecución de la medida IVCK sin que se controlen las siguientes condiciones:

- Conexión de la célula de referencia en la entrada IRR del instrumento
- Valores inestables de irradiación
- Número de módulos coherente con la tensión en vacío medida

5.1.6. Pinza CC

Esta opción permite configurar **el eventual** factor correctivo K para la pinza CC a fin de mejorar la medida de la corriente. Si estuviera presente, el factor correctivo se indica en la etiqueta posterior de la pinza misma indicado como:

$$K = X.xxx$$

En el caso de que no hubiera ninguna etiqueta configure $k = 1.000$

1. Posicione el cursor sobre el texto **Pinza CC** utilizando las teclas flecha (**▲**, **▼**) y confirme con **ENTER**
2. En el visualizador aparece la pantalla "K pinza CC" que permite la configuración del factor correctivo en un intervalo comprendido entre **0.950** y **1.050**. Para la configuración de los valores utilice las teclas (**◀**, **▶**)
3. Pulse la tecla **SAVE** para guardar las configuraciones efectuadas y el mensaje "Datos memorizados" se mostrará por un instante. Pulse la tecla **ESC/MENÚ** para salir sin guardar y volver a la pantalla precedente

11/09/12 15:34:26	
k Pinza CC	: ◀ 1.000 ▶
SAVE para almacenar	
	CONF.

5.2. EFF – CONFIGURACIONES TEST EFICIENCIA INSTALACIONES FV

El objetivo de esta medida es la valoración de la eficiencia CC de una instalación fotovoltaica con posibilidad de obtener un resultado positivo o negativo de la prueba/registro en función de un límite sobre el parámetro **nCC** libremente configurado por el usuario. Para **este test es necesario el uso de la unidad remota opcional SOLAR-02** (vea § 6.1)

5.2.1. Configuración instrumento

1. Posicione el cursor sobre el texto **EFF** utilizando las teclas flecha (**▲**, **▼**) y confirme con **ENTER**. En el visualizador aparece la pantalla que reporta los valores de los parámetros eléctricos en salida del generador fotovoltaico

11/09/12 15:34:26		
Irr	- - -	W/m ²
P _{nom}	3.500	kW
T _c	- - -	°C
T _e	- - -	°C
P _{dc}	0.0	kW
V _{dc}	0.000	V
I _{dc}	0.0	A
n _{dc}	- - -	
GO para iniciar		
Selección	EFF	

2. Pulse la tecla **ENTER**. El instrumento muestra las opciones: **Parámetros de sistema** y **Configuración Instrum.**

3. Utilice las teclas flecha (**▲**, **▼**) para seleccionar el texto "**Configuraciones Instrum.**" y confirme con **ENTER**. El instrumento muestra la siguiente pantalla:

11/09/12 15:34:26		
Irr	- - -	W/m ²
P _{nom}	3.500	kW
T _c	- - -	°C
T _e	- - -	°C
P _{dc}	0.0	kW
V _{dc}	0.000	V
I _{dc}	0.0	A
n _{dc}	- - -	
Parámetros de sistema		
Configuración Instrum.		
Selección	EFF	

4. Utilizando las teclas flecha (**◀**, **▶**) es posible configurar:

- El período de integración (PI) utilizable por el instrumento en la operación de prueba de los parámetros de una instalación FV. Los valores **5s**, **10s**, **30s**, **60s**, **120s**, **300s**, **600s**, **900s**, **1800s**, **3600s** son seleccionables
- El FE de la pinza CC utilizada para la medida de corriente CC con valores seleccionables entre **1A ÷ 3000A**

11/09/12 15:34:26		
PI	: ◀ 5 ▶ s	
FS Pinza CC	: 1000 A	
SAVE para almacenar		
	EFF	

5. Pulse la tecla **SAVE** para guardar las configuraciones efectuadas y el mensaje "Datos memorizados" se mostrará por un instante. Pulse la tecla **ESC/MENÚ** para salir sin guardar y volver a la pantalla precedente.

5.2.2. Parámetros de sistema

1. Posicione el cursor sobre el texto **EFF** utilizando las teclas flecha (**▲**, **▼**) y confirme con **ENTER**. En el visualizador aparece la pantalla que reporta los valores de los parámetros eléctricos en salida del generador fotovoltaico

11/09/12 15:34:26		
Irr	- - -	W/m ²
P _{nom}	3.500	kW
T _c	- - -	°C
T _a	- - -	°C
P _{dc}	0.0	kW
V _{dc}	0.000	V
I _{dc}	0.0	A
n _{dc}	- - -	
GO para iniciar		
Selección		EFF

2. Pulse la tecla **ENTER**. El instrumento muestra las opciones: **Parámetros de sistema** y **Configuración Instrumento**

3. Utilice las teclas flecha (**▲**, **▼**) para seleccionar el texto "**Parámetros de sistema**" y confirme con **ENTER**. El instrumento muestra la siguiente pantalla:

11/09/12 15:34:26		
Irr	- - -	W/m ²
P _{nom}	3.500	kW
T _c	- - -	°C
T _a	- - -	°C
P _{dc}	0.0	kW
V _{dc}	0.000	V
I _{dc}	0.0	A
n _{dc}	- - -	
Parámetros de sistema		
Configuración Instrum.		
Selección		EFF

4. Usando las teclas flecha (**◀**, **▶**) es posible configurar:

- **P_{max}** → potencia nominal máxima total de la instalación FV expresada en kW
- **Gamma** → coeficiente de variación de la potencia con la temperatura, parámetro característico de los módulos FV (escala: **-1.00 ÷ -0.01%/C**)
- **NOCT** → temperatura nominal de trabajo de la célula, parámetro característico de los módulos FV (escala: **0°C ÷ 100°C**)
- **T_e, T_c** → configuración valores por defecto de las temperaturas ambiente (T_e) y de los módulos FV (T_c). Estos valores son considerados por el instrumento sólo en ausencia de sonda auxiliar conectada a la unidad SOLAR-02 (escala: **T_e = 0°C ÷ 80°C; T_c = 0°C ÷ 100°C**)
- **n_{Dc} Lim** → límite mínimo de eficiencia CC (valor por defecto: 0.85; escala **0.01 ÷ 1.15**)
- **Tipo Corr.** → Configuración de la relación de compensación sobre el cálculo de la potencia P_{dc} y de la maximización de la eficiencia CC (vea § 5.2.3)

11/09/12 15:34:26		
P _{max} : : ◀ 3.500 ▶ kW		
Gamma	:	-0.45 %/°C
NOCT	:	45 °C
T _e	:	40 °C
T _c	:	45 °C
n _{Dc} Lim:	:	0.85
Tipo. Corr.	:	T. Env
SAVE para almacenar		
		EFF

5.2.3. Selección de la relación de compensación de los efectos de la Temperatura

Esta opción permite seleccionar la relación a utilizar para efectuar correcciones a las medidas efectuadas en función de la temperatura de los módulos en el ámbito del cálculo de la eficiencia nDc. Están disponibles las siguientes modalidades:

- T.Mod.: Cálculo del término Rfv2 en función de la Temp. (Italiana Guia CEI-82-25)
- T.Env: Cálculo del término Rfv2 en función de la Temp. Ambiente (Italiana Guia CEI-82-25)
- nDc: Corrección nDc mediante Temperatura de los módulos



ATENCIÓN

En el ámbito de verificaciones de sistemas FV de acuerdo con cuanto prescrito de la guía CEI 82-25, es aconsejable adoptar la relación "T.Env."

Tipo Corr.	Temperatura utilizada (Tcel)	Cálculo de nCC	Ref.
T.Mod.	$T_{cel} = T_{moduli_M\grave{s}}$	$R_{fv2} = \begin{cases} 1 & (\text{se } T_{cel} \leq 40^{\circ}\text{C}) \\ 1 - (T_{cel} - 40) \times \frac{ \gamma }{100} & (\text{se } T_{cel} > 40^{\circ}\text{C}) \end{cases}$ <p style="text-align: center;">da cui</p> $nDC = \frac{P_{dc}}{\left[R_{fv2} \times \frac{G_p}{G_{STC}} \times P_n \right]}$	CEI 82-25
T.Amb.	$T_{cel} = \left(T_{amb} + (NOCT - 20) \times \frac{Irr}{800} \right)$		
nDc	$T_{cel} = T_{moduli_M\grave{s}}$	$nDC = \frac{G_{STC}}{G_p} \times \left[1 + \frac{ \gamma }{100} \times (T_{cel} - 25) \right] \times \frac{P_{dc}}{P_n}$	---

donde:

Símbolo	Descripción	Unidad de medida
G_p	Irradiación medida sobre el plano de los módulos	[W/m ²]
G_{STC}	Irradiación en condición Standard = 1000	[W/m ²]
P_n	Potencia nominal = suma de las Pmax de los módulos FV que forman parte de la sección de la instalación en examen	[kW]
P_{dc}	Potencia CC medida en salida del generador FV	[kW]
R_{fv2}	Coefficiente correctivo función de la Temperatura de las células FV (Tcel) medida o calculada de acuerdo con el tipo de relación de corrección seleccionada	
$ \gamma $	Valor absoluto del coeficiente térmico de la Pmax de los módulos FV que forman parte de la sección de la instalación en examen.	[%/°C]
NOCT	(Normal Operating Cell Temperature) = Temperatura a la que se llevan las células en condiciones de referencia (800W/m ² , 20°C, AM=1.5, vel. Aire =1m/s).	[%/°C]

Para más detalles vea el § 11.1.

5.3. LOW Ω – CONFIGURACIONES TEST DE CONTINUIDAD CON 200MA

El objetivo de esta medida es la ejecución del test de continuidad de los conductores de protección y equipotenciales (ej: del dispensor hasta las masas y masas extrañas conectadas) y de los conductores de puesta a tierra de los SPD en las instalaciones FV. El test debe ser conducido utilizando una corriente de prueba > 200mA de acuerdo con las prescripciones de la normativa IEC/EN62446

5.3.1. Configuración instrumento

1. Posicione el cursor sobre el texto **LOW Ω** utilizando las teclas flecha (**▲**, **▼**) y confirme con **ENTER**. En el visualizador aparece la pantalla siguiente:

11/09/12 15:34:26		
RPE max	1	Ω
Rcal	- - -	Ω
Rpe	- - -	Ω
Itest	- - -	mA
Selección		LOWΩ

2. Pulse la tecla **ENTER**. El instrumento muestra las opciones: **Configuración** y **Calibración cables**
3. Utilice las teclas flecha (**▲**, **▼**) para seleccionar el texto "**Configuración**" y confirme con **ENTER**. El instrumento muestra la siguiente pantalla

11/09/12 15:34:26		
RPE max	1	Ω
Rcal	- - -	Ω
Rpe	- - -	Ω
Itest	- - -	mA
Calibración cables		
Configuración		
Selección		LOWΩ

4. Usando las teclas flecha (**◀**, **▶**) es posible configurar el valor límite máximo de la resistencia Rpe que el instrumento usa como referencia durante la medida
5. Pulse la tecla **SAVE** para guardar las configuraciones efectuadas y el mensaje "Datos memorizados" se mostrará por un instante. Pulse la tecla **ESC/MENÚ** para salir sin guardar y volver a la pantalla precedente.

11/09/12 15:34:26		
RPE max	: ◀ 1.00 ▶	Ω
SAVE para almacenar		
Selección		LOWΩ



ATENCIÓN

Las configuraciones guardadas sobre la RPE max tienen efecto también sobre las configuraciones de la prueba de Continuidad contenida en la medida IVCK (MENÚ → IVCK)

5.4. MΩ – CONFIGURACIONES MEDIDA DE AISLAMIENTO

5.4.1. Configuración instrumento

1. Posicione el cursor sobre el texto **MΩ** utilizando las teclas flecha (**▲**, **▼**) y confirme con **ENTER**. En el visualizador aparece la pantalla siguiente:

11/09/12 15:34:26		
Test Aisl	100	V
Ri min	0	MΩ
Modo	1.0	Campo
Vtest	- - -	- - - V
Ri(+)	- - -	MΩ
Ri(-)	- - -	MΩ
Rp	- - -	MΩ
Selección		MΩ ▼

2. Pulse la tecla **ENTER**. El instrumento muestra la opción: **Configuración**

3. Confirmar con **ENTER**. El instrumento muestra la siguiente pantalla:

11/09/12 15:34:26		
Test Aisl	1000	V
Ri min	1.0	MΩ
Modo	1.0	Campo
Vtest	- - -	- - - V
Ri(+)	- - -	MΩ
Ri(-)	- - -	MΩ
Rp	- - -	MΩ
Configuración		
Selección		MΩ ▼

4. Para las configuraciones de las opciones utilice las teclas flecha (**▲**, **▼**) y elija la opción deseada usando las teclas flecha (**◀**, **▶**). Los parámetros configurables son los siguientes:

- **Test Aisl** → tensión de prueba: 250, 500, 1000VCC
- **Modo** → modos de funcionamiento: Campo, Timer, String
- **Ri min** → valor límite mínimo de la resistencia de aislamiento
- **Fecha de Test** → valor máximo del tiempo de prueba (solo para modo TIMER) (escala: **10s** ÷ **300s** en pasos de 1s)

11/09/12 15:34:26		
Test Aisl : ◀ 1000 ▶ V		
Ri min	:	1.00 MΩ
Modo	:	TIMER
Fecha de Test:	:	10s
SAVE para almacenar		
		MΩ

5. Pulse la tecla **SAVE** para guardar las configuraciones efectuadas y el mensaje "Datos memorizados" se mostrará por un instante. Pulse la tecla **ESC/MENÚ** para salir sin guardar y volver a la pantalla precedente.



ATENCIÓN

Las configuraciones guardadas sobre la tensión de prueba tienen efecto también sobre las configuraciones de la medida de aislamiento contenida en la medida IVCK (MENÚ → IVCK)

5.5. IVCK – CONFIGURACIONES TEST RÁPIDO IVCK

El objetivo de esta medida es la verificación de la funcionalidad de las conexiones y de los strings de un Escala fotovoltaico de acuerdo con cuanto previsto de la IEC/EN62446 midiendo la tensión en vacío y la corriente de cortocircuito a las condiciones operativas y referidas a STC (mediante la medida opcional de Irradiación) y proporcionando un resultado inmediato inherente a la medida apenas efectuada tanto en términos absolutos como en comparación con los strings precedentemente testeadas. El test permite también la ejecución (si son seleccionadas) en secuencia de la prueba de continuidad y de la medida de aislamiento.

5.5.1. Configuración instrumento

1. Posicione el cursor sobre el texto **IVCK** utilizando las teclas flecha (**▲**,**▼**) y confirme con **ENTER**. En el visualizador aparece la pantalla siguiente:

11/09/12 15:34:26	
Módulo	SUNPWR318
Vdc	0.0 V
Irr	0 W/m ²
Tc	Auto °C
Voc, Isc:	
Ri(1000V)	- - - MΩ
Rpe (NoCal)	- - - Ω
Selección IVCK	

2. Pulse la tecla **ENTER**. El instrumento muestra las opciones: **Configuración**, **Reiniciar Promedios** (vea § 6.3.4) y **Calibración cables** (vea § 6.5.2)

3. Utilice las teclas flecha (**▲**,**▼**) para seleccionar el texto **“Configuración”** y confirme con **ENTER**. El instrumento muestra la siguiente pantalla:

11/09/12 15:34:26	
Módulo	SUNPWR318
Vdc	0.0 V
Irr	0 W/m ²
Tc	Auto °C
Voc, Isc:	
Ri(1000V)	- - - MΩ
Rpe (Cal)	- - - Ω
Calibración cables	
Reiniciar Promedios	
Configuración	
Selección IVCK	

4. Para la configuración de las opciones utilice las teclas flecha (**▲**,**▼**) y elija la opción con las teclas flecha (**◀**, **▶**). Los parámetros configurables son las siguientes:

- **Tipo** → tipo de módulo en prueba
- **N.Mod. x Str.** → número de módulos del string. Valores admitidos 1 ÷ 50
- **Temp** → método de medida de la temperatura. Opciones seleccionables:
 - “Auto” → medida automática (**recomendada**) ejecutada en función del valor medido de la Voc de los módulos

11/09/12 15:34:26	
Módulo: ◀ SUNPWR210 ▶	
N. Mod x Instr	: 01
Temp	: Manual
	25 °C
Tol. Voc	: 05% (+4%)
Tol. Isc	: 05% (+4%)
Test Aisl	: 1000 V
Ri min	: 1.0 MΩ
Test RPE	: 2 Ω
SAVE para guardar	
IVCK	

“**Manual**” → inserción por parte de la usuario del valor conocido de la temperatura del módulo en la línea de debajo

Aux → medida de la temperatura con sonda auxiliar PT1000

- **Tol. Voc (%)** → valor porcentual de la tolerancia límite deseada (configurada por el usuario en función de las propias exigencias) para la medida de Voc ejecutada por el instrumento. Valores admitidos: **0% ÷ 25%**. El valor entre paréntesis (4%) indica el error de lectura del instrumento en la medida de Voc
- **Tol. Isc (%)** → valor porcentual de la tolerancia límite deseada (configurada por el usuario en función de las propias exigencias) para la medida de Isc ejecutada por el instrumento. Valores admitidos: **0% ÷ 25%**. El valor entre paréntesis (4%) indica la error de lectura del instrumento en la medida de Isc
- **Test Aisl** → habilitación/deshabilitación de la medida de aislamiento y configuración de la tensión de prueba. Opciones posibles: **OFF, 250V, 500V, 1000V**. Con función habilitada aparece la línea “Ri min” que permite la configuración del umbral límite mínima en el rango **0.1 ÷ 100MΩ**
- **Test RPE** → habilitación/deshabilitación del test de continuidad y configuración valor de umbral límite sobre la medida. Opciones posibles **OFF, 1Ω ÷ 5Ω** en pasos de 1Ω

5. Pulse la tecla **SAVE** para guardar las configuraciones efectuadas y el mensaje “Datos memorizados” se mostrará por un instante. Pulse la tecla **ESC/MENÚ** para salir sin guardar y volver a la pantalla precedente.



ATENCIÓN

Las configuraciones guardadas sobre la tensión de prueba de la medida de aislamiento desarrollada dentro de la función IVCK tienen efecto también sobre las configuraciones de la medida (MENÚ → MΩ)

5.6. DB – GESTIÓN BASE DE DATOS MÓDULOS

El instrumento permite la gestión **hasta un máximo de 30 tipologías de módulos FV** además de un módulo por DEFECTO (no modificables ni borrables) que puede ser utilizado como referencia si no tenemos informaciones sobre el tipo de módulo a disposición.

Los parámetros, **referidos a 1 módulo**, que pueden ser configurados en la definición son reportados en la Tabla 1 siguiente, junto a los Escalas de medida, resolución y condiciones de validez:

Símbolo	Descripción	Rango	Resol.	Condiciones
Nms	Número módulos por strings	1 ÷ 50	1	
Pmax	Potencia máxima nominal del módulo	50 ÷ 4800W	1W	$\left \frac{P_{\max} - V_{mpp} \cdot I_{mpp}}{P_{\max}} \right \leq 0.01$
Voc	Tensión en vacío	15.00 ÷ 99.99V 100.0 ÷ 320.0V	0.01V 0.1V	$V_{oc} \geq V_{mpp}$
Vmpp	Tensión en el punto de máxima potencia	15.00 ÷ 99.99V 100.0 ÷ 320.0V	0.01V 0.1V	$V_{oc} \geq V_{mpp}$
Isc	Corriente de cortocircuito	0.5 ÷ 15.00A	0.01A	$I_{sc} \geq I_{mpp}$
Impp	Corriente en el punto de máxima potencia	0.5 ÷ 15.00A	0.01A	$I_{sc} \geq I_{mpp}$
Toll -	Tolerancia negativa para la Pmax proporcionada por el fabricante del módulo	0% ÷ 25.0% 0 ÷ 99W	0.1% 1	$100 \cdot Tol^- / P_{nom} < 25$
Toll +	Tolerancia positiva para la Pmax proporcionada por el fabricante del módulo	0 ÷ 25% 0 ÷ 99W	0.1% 1	$100 \cdot Tol^+ / P_{nom} < 25$
Alpha	Coeficiente de temperatura Isc	-0.100 ÷ 0.100%/°C	0.001%/°C	$100 \cdot Alfa / I_{sc} \leq 0.1$
		-15.00 ÷ 15.00mA/°C	0.01mA/°C	
Beta	Coeficiente de temperatura Voc	-0.99 ÷ -0.01%/°C	0.01%/°C	$100 \cdot Beta / V_{oc} \leq 0.999$
		-0.999 ÷ -0.001V/°C	0.001V/°C	
Gamma	Coeficiente de temperatura Pmax	-0.99 ÷ -0.01%/°C	0.01%/°C	
NOCT	Temperatura nominal de trabajo de la célula	0 ÷ 100°C	1°C	
Tech.	Efectos debidos a la tecnología del módulo	STD (standard), CAP (ef.cap.) HIT (híbrido tecn.)		
Rs	Resistencia serie interna	0.00 ÷ 10.00Ω	0.01Ω	

Tabla 1: Parámetros asociados a un módulo FV

ATENCIÓN



- El menu "**Tech**" se refiere a la elección de la tecnología de módulo bajo prueba. Seleccione la opción "STD" si las pruebas de los módulos fotovoltaicos de tipo "ESTÁNDAR", el "CAP" en el caso de los módulos fotovoltaicos con importantes efectos capacitivos o "HIT" (módulos con tecnología híbrida HIT/HIP)
- La elección equivocada del tipo de tecnología puede comportar un resultado negativo del test final

5.6.1. Definición de un nuevo módulo FV

1. Posicione el cursor sobre el texto **DB** utilizando las teclas flecha (**▲**, **▼**) y confirme con **ENTER**. En el visualizador aparece la pantalla que reporta:
 - El tipo de módulo seleccionado
 - Los valores de los parámetros asociados al módulo (vea Tabla 1)
2. Utilice las teclas flecha (**◀**, **▶**) para seleccionar el tipo de módulo "DEFAULT" y confirme con **ENTER**

11/09/12 15:34:26	
Modelo : ◀ DEFAULT ▶	
▲	
P max	= 185 W
V oc	= 44.5 V
V mpp	= 37.5 V
I sc	= 5.40 A
I mpp	= 4.95 A
T oll-	= 0 %
▼	
Selección DB	

3. Pulse la tecla **ENTER**, seleccionar el comando "**Nuevo**" (que permite de definir un nuevo módulo) y confirmar otra vez con **ENTER**. Utilice las teclas flecha (**▲**, **▼**) para desplazar la lista de los parámetros

11/09/12 15:34:26	
Modelo : ◀ DEFAULT ▶	
▲	
P max	= 185 W
V oc	= 44.5 V
V mpp	= 37.5 V
I sc	= 5.40 A
I mpp	= 4.95 A
T oll-	= 0 %
▼	
Nuevo	
Selección DB	

4. El instrumento presenta una teclado virtual interno en el cual es posible definir el nombre del módulo (ejem: SUNPOWER 210) usando las teclas flecha (**▲**, **▼**, **◀**, **▶**). La presión de la tecla **ENTER** permite la inserción de cada carácter del nombre escrito
5. Pulse la tecla **SAVE** para guardar el nombre del nuevo módulo así definido o la tecla **ESC/MENÚ** para salir sin guardar

11/09/12 15:34:26	
Modelo :	
▲	
P max	= 185 W
V oc	= 44.5 V
TECLADO	
SUNPOWER 210	
A B C D E F G H I J K L M N O P	
Q R S T U V W X Y Z - + 0 1 2 3	
4 5 6 7 8 9 SPACE DEL	
SAVE / ESC	

6. Insertar el valor de cada parámetro (vea Tabla 1) en función del ficha eventual del fabricante. Posicione el cursor sobre el parámetro desde definir utilizando las teclas flecha (**▲**, **▼**) y configurar el valor utilizando las teclas flecha (**◀**, **▶**). Mantenga pulsadas las teclas (**◀**, **▶**) para ejecutar una rápida configuración de los valores.
7. Pulse la tecla **SAVE** para guardar las configuraciones o **ESC/MENÚ** para salir sin guardar

11/09/12 15:34:26	
Tipo : SUNPOWER 210	
▲	
P max	= ◀ 0 ▶ W
V oc	= 0.0 V
V mpp	= 0.0 V
I sc	= 0.00 A
I mpp	= 0.00 A
T oll-	= 0 %
▼	
DB	



ATENCIÓN

- Pulse la tecla **AYUDA** durante algunos segundos en el caso de valor no conocido a fin de insertar el valor por defecto
- Al presionar la tecla **SAVE** el instrumento controla las condiciones reflejadas en la Tabla 1 y, en el caso en el cual una o más de estas no sea verificada, muestra en pantalla uno de los mensajes de error reportados en el § 6.6 y no salva la configuración hasta que las causas de error no son resueltas

5.6.2. Modifica de un módulo FV existente

1. Seleccione el módulo FV a modificar dentro de la base de datos utilizando las teclas flecha (◀, ▶)
2. Pulse la tecla **ENTER** y seleccione el comando "**Modifica**" usando la tecla flecha (▼)
3. Confirme la selección con **ENTER**

11/09/12 15:34:26	
Modelo: ◀ SUNPWR210 ▶	
▲	
Pmax =	210 W
Voc =	47.70 V
Vmpp =	40.00 V
Isc =	5.75 A
Nuevo	
Modificar	
Borrar	
Borrar Todo	
Selección	DB

4. El instrumento presenta una teclado virtual interno en el cual es posible redefinir el nombre del módulo o dejarlo inalterado usando las teclas flecha (▲, ▼, ◀, ▶). La presión de la tecla **ENTER** permite la inserción de cada carácter del nombre escrito
5. Pulse la tecla **SAVE** para guardar el nombre del nuevo módulo así definido o para acceder a la nueva programación de los parámetros

11/09/12 15:34:26	
Modelo: ◀ SUNPWR210 ▶	
▲	
Pmax =	185 W
Voc =	44.5 V
TECLADO	
SUNPOWER 210	
A B C D E F G H I J K L M N O P	
Q R S T U V W X Y Z - + 0 1 2 3	
4 5 6 7 8 9 SPACE DEL	
SAVE / ESC	

6. Modifique el valor de los parámetros deseados utilizando las teclas flecha (▲, ▼) y configure el valor utilizando las teclas flecha (◀, ▶). Mantenga pulsadas las teclas (◀, ▶) para ejecutar una rápida configuración de los valores. Pulse la tecla **AYUDA** durante algunos segundos en el caso de valor no conocido a fin de insertar el valor por defecto
7. Pulse la tecla **SAVE** para guardar las configuraciones ejecutadas o **ESC/MENÚ** para salir sin guardar. El instrumento proporciona en tal caso el mensaje "Datos no memorizados"

11/09/12 15:34:26	
Tipo : SUNPOWER 210	
▲	
Pmax =	◀ 210 ▶ W
Voc =	47.70 V
Vmpp =	40.00 V
Isc =	5.75 A
Imp =	5.25 A
Toll- =	5 %
▼	
DB	

5.6.3. Borrado de un módulo FV existente

1. Seleccione el módulo FV presente dentro de la base de datos utilizando las teclas flecha (◀, ▶)
2. Pulse la tecla **ENTER** y seleccione el comando "**Borrar**" usando la tecla flecha (▼) para borrar el módulo seleccionado
3. Pulse la tecla **ENTER** y seleccione el comando "**Borrar Todo**" usando la tecla flecha (▼) para borrar cada módulo presente dentro del base de datos
4. Confirme la selección con **ENTER** o bien pulse **ESC/MENÚ** para salir de la función

11/09/12 15:34:26	
Modelo : ◀ SUNPWR210 ▶	
▲	
Pmax =	210 W
Voc =	47.70 V
Vmpp =	40.00 V
Isc =	5.75 A
Nuevo	
Modifica	
Borrar	
Borrar Todo	
Selección	DB



ATENCIÓN

No es posible modificar ni borrar el módulo FV por DEFECTO presente como configuración de fabrica

6. INSTRUCCIONES OPERATIVAS

6.1. MEDIDA EFICIENCIA DE INSTALACIONES FV CON UNIDAD SOLAR-02

Por simplicidad, a continuación de este § se adoptará el término “string” también si a menudo el término “Escala fotovoltaico” sería más oportuno. Desde el punto vista del instrumento la gestión de un solo string o de más strings en paralelo entre sí (Escala FV) es idéntica. El instrumento PVCHECKs (Master) permite ejecutar medidas de eficiencia sobre instalaciones FV en combinación con la unidad remota opcional SOLAR-02 a la cual se conectan las sondas de irradiación y temperatura. Tal unidad remota es capaz de comunicar con la Master (para la gestión de las operaciones de sincronización y descarga de los datos) a través de una conexión a radiofrecuencia (RF) activa hasta una distancia máxima de aproximadamente **1m** entre ellas.



ATENCIÓN

- La máxima tensión entre las Entradas P y N es de 1000VCC. No mida tensiones que excedan los límites expresados en este manual. La superación de tales límites podría causar shock eléctricos al usuario y daños al instrumento
- Para garantizar la seguridad del usuario, durante la fase de conexión, ponga fuera de servicio el sistema en examen actuando sobre los interruptores/seccionadores aguas arriba y aguas abajo del convertidor CC/AC (inversor).

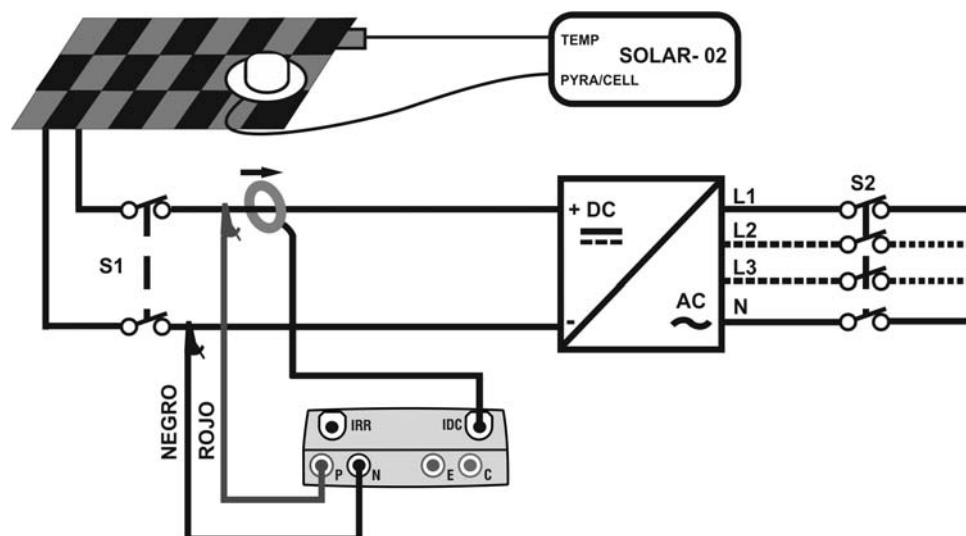

Fig. 4: Conexión del instrumento para la medida de eficiencia sobre la instalación FV

1. Controle y eventualmente configure sobre el SOLAR-02 la sensibilidad de la célula de referencia coherentemente con el tipo de módulos FV que se examinará (vea manual de instrucciones del SOLAR-02).
2. Se recomienda ejecutar una valoración preliminar del valor de la Irradiación sobre el plano de los módulos FV en examen mediante la unidad SOLAR-02 (en funcionamiento independiente) y la célula de referencia
3. Encienda el PVCHECKs, controle y eventualmente modifique las configuraciones del instrumento relativamente al tipo de unidad remota, al umbral mínimo de irradiación, al fondo escala de la pinza CC, al período de integración y los parámetros del sistema en examen (vea § 5.1.4, § 5.1.5, § 5.1.6, § 5.2.1 y § 5.2.2)

4. Per garantizar la seguridad del usuario ponga fuera de servicio el sistema en examen actuando sobre los interruptores/seccionadores aguas arriba y aguas abajo del convertidor CC/AC (inversor)
5. Acerque entre sí (max 1 m aproximadamente) el PVCHECKs y el SOLAR-02. **Todos los instrumentos deben estar encendidos** (vea el manual de uso de SOLAR-02 para ulteriores detalles).
6. Sobre el PVCHECKs pulse la tecla **MENÚ**, seleccione la función **EFF** y pulse **ENTER** y espere que las dos unidades empiecen a comunicar entre sí. Esta condición se evidencia por la presencia simultánea de los siguientes indicadores:
 - Símbolo fijo (no intermitente) sobre el visualizador del PVCHECKs
 - Símbolo fijo (no intermitente) sobre el visualizador del SOLAR-02
7. Conecte las entradas **P** y **N** respetivamente a los polos positivo y negativo de salida del string respetando los colores indicados en Fig. 4
8. Conecte el conector de salida de la pinza CC en la entrada **ICC**.



ATENCIÓN

ANTES de CONECTE La PINZA CC SOBRE LOS CONDUCTORES

Encienda la pinza, controle el LCD que indica el estado de las pilas internas de la pinza (si estuvieran presentes), seleccione el rango correcto, pulse la tecla **ZERO** sobre la pinza CC y verifique sobre el visualizador del PVCHECKs la efectiva puesta a cero del valor **Idc** correspondiente (valores hasta **0.02A** son de todos modos aceptables).

9. Conecte la pinza de corriente CC sobre el conductor positivo en salida del string **respetando el sentido de la flecha** presente sobre la pinza misma como se indica en Fig. 4. Posicione la pinza en modo que el toroide no esté en proximidad del conductor negativo
10. En pantalla aparece la primera pantalla que reporta los valores de los parámetros eléctricos en salida por el módulo/string
11. Antes de activar la medida verifique la presencia del símbolo "" fijo que indica el correcto conexión RF con la unidad remota SOLAR-02

11/09/12 15:34:26		
Irr	- - -	W/m ²
Pnom	3.500	kW
Tc	45	°C
Te	30	°C
Pdc	3.125	kW
Vdc	389	V
Idc	8.01	A
ndc	- - -	
Go para iniciar		
Selección		EFF

12. Manteniendo la unidad SOLAR-02 siempre en proximidad de la unidad principal, pulse la tecla **GO/STOP** en el PVCHECKs para activar el prueba. El mensaje "**Registro en espera**" aparece en pantalla de la unidad principal y el mensaje "**HOLD**" en pantalla del SOLAR-02 además de la indicación del tiempo de espera en segundos del instante "00"

11/09/12 15:34:26		
Irr	- - -	W/m ²
Pnom	3.500	kW
Tc	45	°C
Te	30	°C
Pdc	3.125	kW
Vdc	389	V
Idc	8.01	A
ndc	- - -	
Registro en espera		
Selección		EFF



13. Al alcanzar el instante "00" sucesivo a la presión de la tecla **GO/STOP** la prueba inicia y las dos unidades se sincronizan entre sí. En tales condiciones el mensaje "**Registro en curso**" aparece en pantalla de la unidad principal y el mensaje "**Recording...**" aparece en pantalla del SOLAR-02

11/09/12 15:35:00		
Irr	- - -	W/m ²
Pnom	3.500	kW
Tc	45	°C
Te	30	°C
Pdc	3.125	kW
Vdc	389	V
Idc	8.01	A
ndc	- - -	
Registro en curso		
Selección		EFF 

14. En cualquier momento será posible analizar el estado actual del registro mediante presión de la tecla **MENÚ**. Se visualizarán:
- Fecha y hora de inicio registro
 - El valor configurado del período de integración
 - El número de Períodos transcurridos por el inicio registro
 - La capacidad de memoria residual de registro.

11/09/12 15:35:00	
Inicio 11/09/12 15:30:00	
Período:	5s
Numero IP	61
Autonomía	0d 1h
Registro en curso	
	

Pulse la tecla **ESC** para salir de la pantalla

15. En este punto es posible poner la unidad SOLAR-02 en proximidad de los strings FV para efectuar las medidas de irradiación y temperatura mediante las respectivas sondas. Cuando la distancia entre la unidad SOLAR-02 y PVCHECKs es tal de no consentir el conexión RF, sobre el visualizador del SOLAR-02, el símbolo "" parpadea aproximadamente 30s y luego desaparece, mientras el PVCHECKs queda en búsqueda durante 1 minuto aproximadamente
16. Posicione la célula de referencia sobre el plano de los módulos FV. Haga referencia a la relativo manual de instrucciones para un correcto montaje
17. Posicione el sensor de temperatura en contacto con la parte posterior del módulo fijándolo con cinta y evitando tocarlo con el fin de falsear la medida
18. Espere algún segundo para permitir a las sondas alcanzar una medida estable y luego conectar la sonda de Irradiación en la entrada **PYRA/CELL** y la sonda de temperatura en la entrada **TEMP** de la unidad SOLAR-02
19. Espere el mensaje "**READY**" en pantalla del SOLAR-02 que indica que la unidad ha obtenido datos con Irradiación solar > umbral mínima configurada (vea § 5.1.5)
20. **Con el mensaje "READY" en pantalla espere por aproximadamente 1 minuto en modo de recoger un cierto número de muestras**
21. Desconecte las sondas de Irradiación y temperatura por el unidad SOLAR-02 y acérquela a la PVCHECKs (max 1m)
22. La unidad principal PVCHECKs debe estar en modalidad **EFF**. Si está ausente el símbolo "" parpadeante, pulse la tecla **▲** para reactivar la búsqueda del conexión RF
23. Pulse la tecla **▼** sobre el SOLAR-02 para reactivar la conexión RF. Consiguientemente sobre la unidad principal se mostrará el mensaje "conexión radio activa".
24. Para iniciar la prueba pulse la tecla **GO/STOP** sobre el instrumento y confirme con **ENTER** a la petición de detención del registro
25. El mensaje "**SEND**" se muestra en la pantalla de la unidad SOLAR-02 que indica la transferencia de los datos a la unidad principal

26. Después de la fase automática de transferencia de datos, el instrumento visualizará:

- Non visualizable: si la irradiación no ha alcanzado nunca un valor **estable** > umbral mínimo configurado
- Visualizable: Después de la fase automática de transferencia de datos, sobre el instrumento serán automáticamente visualizados los valores de máxima prestación
- **Imposible efectuar el análisis** si la irradiación nunca ha alcanzado un valor estable superior al umbral mínimo configurado o bien si no existe ningún valor válido durante todo el arco del registro ($ndc > 1.15$)

11/09/12 15:35:00		
Irr	712	W/m ²
P _{nom}	3.500	kW
T _c	45	°C
T _e	30	°C
P _{dc}	3.125	kW
V _{dc}	389	V
I _{dc}	8.01	A
ndc	0.88	
Resultados del análisis		
Selección		EFF 

27. Pulse **SAVE** para guardar los resultados obtenidos (vea § 7.1) o **ESC** para salir de la pantalla y volver a la pantalla inicial

6.2. MEDIDA PARÁMETROS INSTALACIÓN FV SIN USO DE SOLAR-02

El test de “eficiencia de instalaciones FV” sin uso de la unidad remota opcional SOLAR-02 implica la valoración de los parámetros de tipo eléctrico en salida desde un string o desde un Escala fotovoltaico (magnitudes V_{dc} , I_{dc} y P_{dc}) de los que es posible ejecutar un registro periódico con período de integración programables (vea § 5.2.1). En esta modalidad no se valoran los datos de Irradiación, T_e , T_c , el valor de la eficiencia **nCC** y no se proporciona ningún resultado por parte del instrumento.



ATENCIÓN

- La máxima tensión entre las entradas P y N es de 1000VCC. No mida tensiones que excedan los límites expresados en este manual. El superación de tales límites podría causare shock eléctricos a la usuario y daños al instrumento
- Para garantizar la seguridad del usuario, durante la fase de conexión, ponga fuera de servicio el sistema en examen actuando sobre los interruptores/seccionadores aguas arriba y aguas abajo del convertidor CC/AC (inversor).

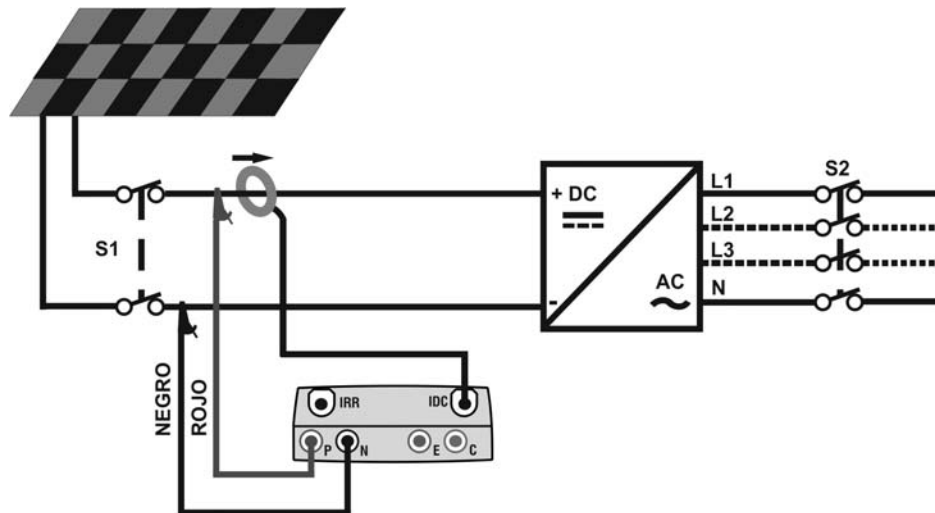

Fig. 5: Conexión para la medida parámetros de instalación FV sin SOLAR-02

1. Seleccione la opción “NO” relativa al tipo de unidad remota en el test EFF (vea § 5.1.4), configure el fondo escala de la pinza CC (vea § 5.2.1), el eventual factor de corrección de la pinza CC (vea § 5.1.6), el período de integración y la potencia nominal de la instalación (vea § 5.2.1 y § 5.2.2)
2. Para garantizar la seguridad del usuario ponga fuera servicio el sistema en examen actuando sobre los interruptores/seccionadores aguas arriba y aguas abajo del convertidor CC/AC (inversor).
3. Conecte las entradas **P** y **N** respectivamente a los polos positivo y negativo de salida del string respetando los colores indicados en Fig. 5
4. Conecte el conector de salida de la pinza CC en la entrada **ICC**.



ATENCIÓN

ANTES de CONECTAR la PINZA CC SOBRE LOS CONDUCTORES

Encienda la pinza, controle el LCD que indican el estado de las pilas internas de la pinza (si estuvieran presentes), seleccionar el rango correcto, pulse la tecla ZERO sobre la pinza CC y verifique sobre el visualizador del PVCHECKS la efectiva puesta a cero del valor I_{dc} correspondiente (valores hasta 0.02A son también aceptables).

5. Conecte la pinza de corriente CC sobre el conductor positivo en salida del string **respetando el sentido de la flecha** presente sobre la pinza misma como se indica en Fig. 5. Posicione la pinza en modo que el toroide no esté en proximidad del conductor negativo

6. En pantalla aparece la primera pantalla que reporta los valores de los parámetros eléctricos en salida del módulo/string

11/09/12 15:34:26		
Irr	- - -	W/m ²
Pnom	3.500	kW
Tc	- - -	°C
Te	- - -	°C
Pdc	3.125	kW
Vdc	389	V
Idc	8.01	A
ndc	- - -	
Go para iniciar		
Selección		EFF

7. Pulse la tecla **GO/STOP** sobre PVCHECKs para activar el test. El mensaje "**Registro en espera**" aparece en pantalla del instrumento en espera del instante "00"

11/09/12 15:34:26		
Irr	- - -	W/m ²
Pnom	3.500	kW
Tc	45	°C
Te	30	°C
Pdc	3.125	kW
Vdc	389	V
Idc	8.01	A
ndc	- - -	
Registro en espera		
Selección		EFF

8. Al alcanzar el instante "00" sucesivo a la presión de la tecla **GO/STOP** el test tiene inicio. En tales condiciones el mensaje "**Registro en curso**" aparece en pantalla del instrumento

11/09/12 15:35:00		
Irr	- - -	W/m ²
Pnom	3.500	kW
Tc	45	°C
Te	30	°C
Pdc	3.125	kW
Vdc	389	V
Idc	8.01	A
ndc	- - -	
Registro en curso		
Selección		EFF

9. En cualquier momento será posible analizar el estado actual del registro mediante presión de la tecla **MENÚ**. Se visualizarán:

- Fecha y hora de inicio del registro
- El valor configurado del período de integración
- El número de períodos transcurridos desde el inicio del registro
- La capacidad de memoria residual de registro.

11/09/12 15:35:00	
Inicio 11/09/12 15:30:00	
Período:	5s
Numero PI	61
Tiempo Reg.	0d 1h
Registro en curso	

Pulse la tecla **ESC** para salir de la pantalla

10. Per iniciar el test pulse la tecla **GO/STOP** en el instrumento y confirme con **ENTER** a la petición de inicio del registro
11. Pulse **SAVE** para guardar los resultados obtenidos (vea § 7.1) o **ESC** para salir de la pantalla y volver a la pantalla inicial

6.3. TEST RÁPIDO SOBRE MÓDULOS Y STRINGS FV (IVCK)

6.3.1. Introducción

Esta función ejecuta una serie de test rápidos sobre un módulo/string FV midiendo en secuencia:

- La tensión en vacío Voc y la corriente de cortocircuito Isc de acuerdo con las prescripciones de la norma IEC/EN62446 con posibilidad de medida (utilizando las respectivas sondas) también de los valores de irradiación y temperatura de los módulos
- Medida de la resistencia de aislamiento (si estuviera habilitada – vea § 5.5.1) ejecutado exclusivamente en el modo **STRING** (vea § 6.4.4) es decir ejecutando automáticamente un cortocircuito interno entre los terminales de entrada **P** y **N** y realizando la medida entre este punto de cortocircuito y el terminal de entrada **E**
- Test de continuidad de los conductores de protección (si estuviera habilitado – vea § 5.5.1) con 200mA entre los terminales de entrada y **C** del instrumento

La medida de irradiación puede ser hecha mediante una de las siguientes modalidades:

- Célula de referencia conectada directamente a PVCHECKS
- Célula de referencia conectada a SOLAR-02 en conexión RF con PVCHECKS

Las medidas de irradiación se efectúan siempre en tiempo real, no es posible el inicio un registro “remoto” de los valores de irradiación mediante SOLAR-02

Si el umbral de Irradiación mínimo (vea § 5.1.5) es:

- = **0** → el instrumento no controla la presencia de la célula de referencia, las variaciones de irradiación, el número de los módulos y no visualiza mensajes de error si no es posible calcular los valores transpuestos a STC de Voc y Isc. Esta modalidad es indicada para ejecutar una sesión de test de manera extremadamente rápida sobre un número elevado de strings
- > **0** (aconsejado > 700W/m²) → el instrumento ejecuta todos los controles previstos para la prueba I-V, gestiona todas las condiciones y las mensajes de error de la prueba I-V (núm. Mod. errado, Temp. Fuera rango, presencia célula, Irr. Min, etc..) y calcula los valores a STC de Voc e Isc. Esta modalidad se recomienda si se pretende ejecutar pruebas más profundas sobre los módulos/strings en examen

La página de los resultados contendrá en general:

- La descripción del módulo en uso
- Los valores de Irradiación y temperatura (si estuvieran disponibles)
- Los valores medios de Voc e Isc calculados como media de los correspondientes valores en OPC sobre las últimas 10 pruebas memorizadas y guardadas. Si el número de las pruebas es < 10 la media se calcula sobre el número de las pruebas disponibles. La primera prueba mostrará guiones en el Escala “valores medios” ya que no hay pruebas precedentes sobre las que calcular la media.
- Los valores de Voc y Isc medidos en OPC y los eventuales resultados parciales (presentes sólo si los valores STC no están disponibles) obtenidos en comparación con los valores medios.
- Los valores de Voc e Isc calculados en STC (si estuvieran disponibles) y los eventuales resultados parciales obtenidos en comparación con los valores calculados en STC con los nominales (insertados en el DB de los módulos).
- El resultado de la prueba (OK/NO). El resultado completo se calculará sobre la base de los resultados parciales obtenidos:
 - Sobre la base de los resultados parciales en STC (si estos están disponibles)
 - Sobre la base de los resultados parciales en OPC (si los valores STC no están disponibles)

El instrumento no mostrará ningún resultado completo si no hay ningún resultado parcial.

6.3.2. Ejecución test rápido IVCK sin medida de Irradiación



ATENCIÓN

- La máxima tensión entre las entradas P, N, y C es de 1000VCC. No mida tensiones que excedan los límites expresados en este manual
- No ejecute nunca pruebas sobre módulos o strings FV conectados al convertidor CC/AC
- **La corriente máxima tolerable por el instrumento es de 15A. Antes de realizar las IVCK o Aislamiento en modo "STRING" medidas, asegúrese siempre de que el equipo está conectado EN UNA STRINGA y no más stringas conectadas en paralelo con el fin de evitar posibles daños en el instrumento**

1. Encienda el instrumento pulsando la tecla **ON/OFF**
2. Controle que la unidad remota SOLAR-02 no esté seleccionada (vea § 5.1.4 – configuración NO)
3. Controle que el valor de Irradiación mínimo configurado en la sección “Irradiación” (vea § 5.1.5) sea igual a **0**
2. Posicione el cursor sobre el texto **IVCK** utilizando las teclas flecha (**▲,▼**) y confirme con **ENTER**. En el visualizador aparece la pantalla de la derecha. El significado de los parámetros es el siguiente:

11/09/12 15:34:26	
Módulo	SUNPWR318
Vdc	0.0 V
Irr	- - - W/m ²
Tc	- - -
Voc, Isc:	
Ri(1000V)	- - - MΩ
Rpe (Cal)	- - - Ω
Selección	IVCK

 - **Módulo** → tipo de módulo en prueba
 - **Vdc** → valor de la tensión en salida del módulo/string medido en tiempo real
 - **Irr** → valor de la irradiación medido en tiempo real
 - **Tc** → valor de la temperatura del módulo (vea § 5.5.1)
 - **Voc, Isc** → sección con visualización resultado OK/NO de la medida de Voc y Isc
 - **Ri()** → el valor entre paréntesis puede ser NO/tensión de prueba seleccionada (vea § 5.5.1). El valor de Ri indica la resistencia de aislamiento
 - **Rpe()** → el valor entre paréntesis puede ser NO, Cal o NoCal (vea § 5.5.1). El valor de Rpe indica el resultado de la prueba de continuidad
3. Pulse la tecla **ENTER**, seleccione el texto “**Configuración**” y confirme con **ENTER**. Ejecute las configuraciones en el instrumento como se indica en el § 5.5.1
4. Si fuera necesario pulse la tecla **ENTER**, seleccione el texto “**Reset Medias**” y confirme con **ENTER**. Ejecute la eventual operación como se indica en el § 6.3.4
5. Si fuera necesario pulse la tecla **ENTER**, seleccione el texto “**Calibración cables**” y confirme con **ENTER**. Ejecute la eventual operación como se indica en el § 6.5.2
6. Conecte el instrumento al módulo/string en prueba y eventualmente al nodo principal de tierra de la instalación y a las masas metálicas puestas a tierra según se muestra en Fig. 6. En particular conecte el polo Negativo en salida del módulo/string al terminal N y el polo positivo en salida del módulo/string al terminal P

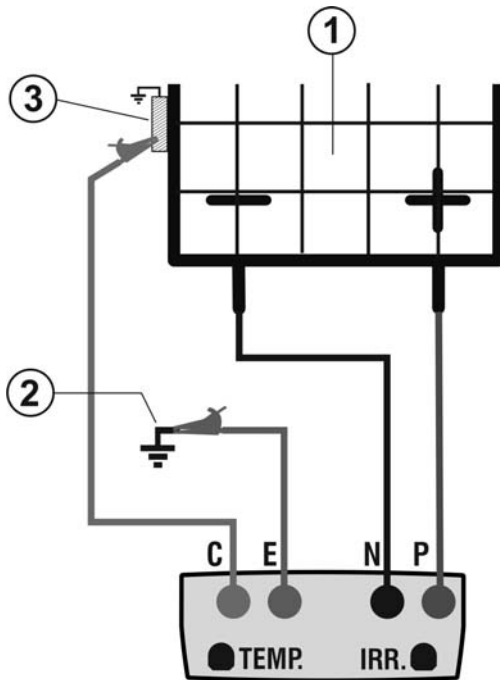
LEYENDA:

E: Cable verde
 C: Cable azul
 P: Cable rojo
 N: Cable negro

1. Módulo/String FV
 2. Referencia principal de tierra de la instalación
 3. Estructura metálica puesta a tierra de la instalación

Fig. 6: Conexión para test IVCK sin medida de irradiación

ATENCIÓN

A la presión de la tecla **GO/STOP** el instrumento puede proporcionar distintos mensajes de error (vea § 6.6) y, por efecto de estos, no ejecute el test. Controle y elimine, si fuera posible, las causas de los problemas antes de seguir con el test

9. Pulse la tecla **GO/STOP** para activar el test. En caso de ausencia de condiciones de error, el instrumento visualiza el mensaje **"Medida en curso..."** y la medida de la tensión en vacío entre los terminales P y N y de la corriente de cortocircuito (para valores de $I_{sc} \leq 15A$)

11/09/12 15:34:26	
Módulo	SUNPWR318
Vdc	548.0 V
Irr	0 W/m ²
Tc	Auto °C
Voc, Isc:	
Ri(1000V)	- - - MΩ
Rpe (Cal)	- - - Ω
Medida en curso...	
Selección	IVCK

10. Al término de las medidas de Voc y Isc el mensaje "OK" se muestra en caso de resultado positivo del test (valores medidos dentro de las tolerancias configuradas en el instrumento)

11/09/12 15:34:26	
Módulo	SUNPWR318
Vdc	548.0 V
Irr	0 W/m ²
Tc	Auto °C
Voc, Isc: OK	
Ri(1000V)	116 MΩ OK
Rpe (Cal)	- - - Ω
Medida en curso...	
Selección	IVCK

11. Con la medida de aislamiento seleccionada el instrumento continua el test manteniendo en cortocircuito los terminales P y N y ejecutando la prueba entre este punto y el terminal y durante el tiempo necesario para obtener un resultado estable

12. El valor de la resistencia de aislamiento se muestra en el Escala "Ri" y el mensaje "OK" en caso de resultado positivo del test (valor medido superior al límite mínimo configurado en el instrumento)

13. Con la medida de continuidad seleccionada el instrumento continua el test abriendo el cortocircuito y ejecutando el test entre los terminales y C
14. El valor de la resistencia en la prueba de continuidad se muestra en el Escala "Rpe" y el mensaje "OK" en caso de resultado positivo del test (valor medido inferior al límite máximo configurado en el instrumento)
15. El mensaje "**Resultado:OK**" se muestra en caso de resultado positivo de todos las test ejecutados

11/09/12 15:34:26	
Módulo	SUNPWR318
Vdc	548.0 V
Irr	0 W/m2
Tc	Auto °C
Voc, Isc: OK	
Ri(1000V)	116 MΩ OK
Rpe (Cal)	2.00 Ω OK
Resultado OK	
▼	IVCK

16. Pulse la tecla flecha ▼ para visualizar la página sucesiva en el que haya valores de los parámetros Voc e Isc. En ella se muestran:
- El módulo en uso
 - Los valores medios de Voc e Isc a las condiciones OPC
 - Los valores de Voc e Isc medidos a OPC y los relativos resultados parciales obtenidos en comparación con los valores medios.

11/09/12 15:34:26	
Módulo:	SUNPWR210 ▲
Irr	---W/m2
Tc (AUTO)	--°C
VocMed@OPC	647V
IscMed@OPC	5.43A
Voc@OPC	647V OK
Isc@OPC	5.35A OK
Voc@STC	---V
Isc@STC	---A
Resultado OK	
▲	IVCK

En general:

$$Esito Voc_{@OPC} = OK \quad se \quad 100 \times \left| \frac{VocMed_{@OPC} - Voc_{@OPC}}{VocMed_{@OPC}} \right| \leq (Tol Voc + 4\%)$$

$$Esito Isc_{@OPC} = OK \quad se \quad 100 \times \left| \frac{IscMed_{@OPC} - Isc_{@OPC}}{IscMed_{@OPC}} \right| \leq (Tol Isc + 4\%)$$

- El valor completo de los resultados:
 - OK: si todos los resultados OPC son OK,
 - NO si uno de los resultados OPC es NO

17. Pulse la tecla flecha ▲ para volver a la pantalla precedente

18. Pulse la tecla **SAVE** para guardar el resultado del test en la memoria del instrumento (vea el § 0) o la tecla **ESC/MENÚ** para salir de la pantalla sin guardar y volver a la pantalla principal de medida



ATENCIÓN

En la página de los resultados aparecen los valores medios de Voc e Isc. Tales valores contienen los valores medios de Voc e Isc a las condiciones OPC calculados como media sobre las últimas 10 pruebas anteriormente memorizadas. Si el usuario ha ejecutado y memorizado un número de pruebas <10 o bien ha restablecido los valores medios (vea § 6.3.4) la media visualizada en el curso de la prueba N+1 serán aquellos calculados sobre los N valores disponibles

6.3.3. Ejecución test rápido IVCK con medida de Irradiación



ATENCIÓN

- La máxima tensión entre las entradas P, N, y C es de 1000VCC. No mida tensiones que excedan los límites expresados en este manual
- No ejecute nunca pruebas sobre los módulos o strings FV conectados al convertidor CC/AC
- **La corriente máxima tolerable por el instrumento es de 15A. Antes de realizar las IVCK o Aislamiento en modo "STRING" medidas, asegúrese siempre de que el equipo está conectado EN UNA STRINGA y no más stringas conectadas en paralelo con el fin de evitar posibles daños en el instrumento**

1. Encienda el instrumento pulsando la tecla **ON/OFF**
2. La medida de irradiación se ejecuta mediante uno de los dos modos siguientes:
 - Medida mediante célula de referencia conectada directamente a PVCHECKs
 - Medida mediante célula conectada a SOLAR-02 en conexión RF con PVCHECKs
3. Controle que la configuración de la unidad remota SOLAR-02 sea coherente con el tipo de medida que se pretende realizar (vea § 5.1.4)
4. Controle el valor de irradiación mínimo configurado (vea § 5.1.5)
5. Posicione el cursor sobre el texto **IVCK** utilizando las teclas flecha (**▲,▼**) y confirme con **ENTER**. En el visualizador aparece la pantalla de la derecha. El significado de los parámetros es el siguiente:

11/09/12 15:34:26	
Módulo	SUNPWR318
Vdc	0.0 V
Irr	0 W/m2
Tc	Auto °C
Voc, Isc:	
Ri(1000V)	- - - MΩ
Rpe (Cal)	- - - Ω
Selección	IVCK

 - **Módulo** → tipo de módulo en prueba
 - **Vdc** → valor de la tensión en salida del módulo/string medido en tiempo real
 - **Irr** → valor de la irradiación medido en tiempo real
 - **Tc** → valor de la temperatura del módulo (vea § 5.5.1)
 - **Voc, Isc** → sección con visualización resultado OK/NO de la medida de Voc y Isc
 - **Ri ()** → el valor entre paréntesis puede ser NO/tensión de prueba seleccionada (vea § 5.5.1). El valor de Ri indica la resistencia de aislamiento
 - **Rpe ()** → el valor entre paréntesis puede ser NO, Cal o NoCal (vea § 5.5.1). El valor de Rpe indica el resultado de la prueba de continuidad
6. Pulse la tecla **ENTER**, seleccione el texto **"Configuración"** y confirme con **ENTER**. Ejecute las configuraciones en el instrumento como se reporta en el § 5.5.1
7. Si fuera necesario pulse la tecla **ENTER**, seleccione el texto **"Reset Medias"** y confirme con **ENTER**. Ejecute la operación como se reporta en el § 6.3.4
8. Si fuera necesario pulse la tecla **ENTER**, seleccione el texto **"Calibración cables"** y confirme con **ENTER**. Ejecute la operación como se reporta en el § 6.5.2
9. Monte el estribo sobre el disco del accesorio opcional M304 y manténgalo apoyado sobre el plano del módulo. **Verifique que la sombra del estribo proyectada sobre el disco esté dentro del "círculo concéntrico límite" del mismo disco (vea Fig. 7).** En caso contrario el ángulo entre los rayos solares y la superficie del módulo es demasiado elevado y por lo tanto las medidas ejecutadas por el instrumento NO son a tener en cuenta. Repita las operaciones en otros momentos del día
10. Fije el estribo al módulo usando los tornillos en dotación y monte la célula de referencia sobre ellas a ser posible **con los terminales de salida orientados hasta abajo**. Gire la célula hasta apoyarla sobre el ala presente sobre el estribo en modo de volverla exactamente paralela al plano del módulo y fíjela mediante los tornillos

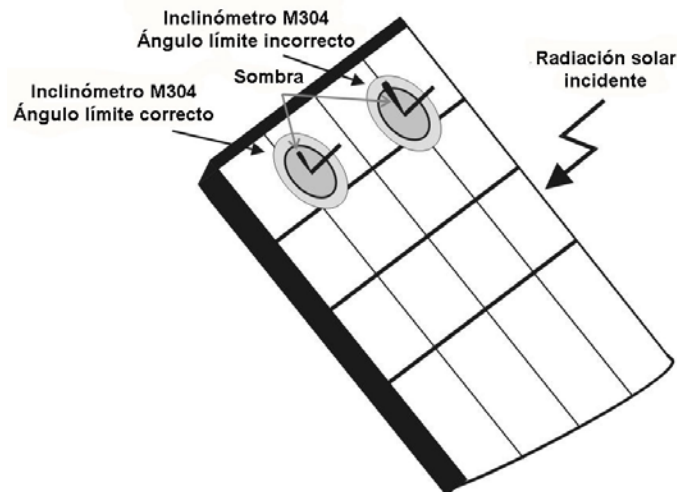

Fig. 7: Posicionamiento del inclinómetro opcional M304

11. Conecte la salida de la célula, correspondiente al tipo de módulo en prueba, en la entrada **IRR.** del instrumento usando el cable en dotación a la célula misma o bien en la entrada **PYRA/CELL** de la unidad remota SOLAR-02 si fuera utilizada (vea Fig. 8 y Fig. 9)
12. Conecte, si fuera utilizado, el sensor de temperatura en la entrada **TEMP** del instrumento y a la parte posterior del módulo bajo una célula usando cinta adhesiva o bien en la entrada **TEMP** de la unidad remota SOLAR-02 si fuera utilizada (vea Fig. 8 y Fig. 9)
13. Conecte el instrumento al módulo/string en prueba y eventualmente al nodo principal de tierra de la instalación y a las masas metálicas puestas a tierra según se muestra en las Fig. 8 y Fig. 9. En particular conecte el polo negativo en la salida del módulo/string al terminal N y el polo positivo en salida del módulo/string al terminal P



ATENCIÓN

In caso de utilización de la unidad remota SOLAR-02 para medida de irradiación asegúrese que la comunicación radio RF con la unidad master PVCHECKS esté siempre activa (símbolo “📶” encendido fijo en pantalla)

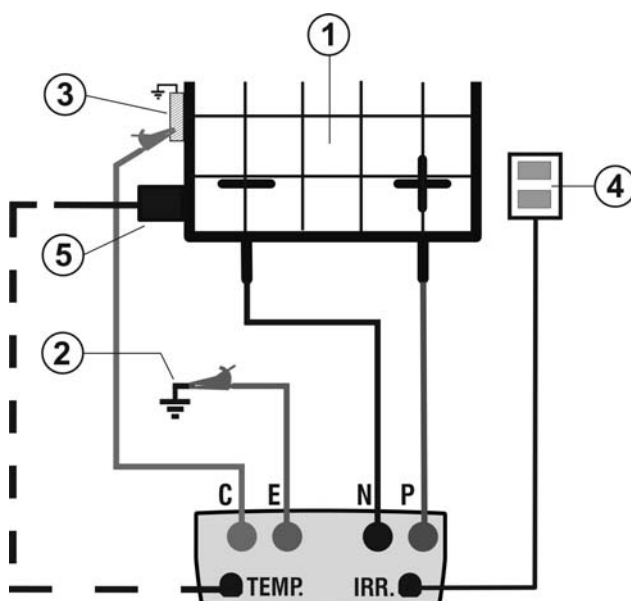

LEYENDA:

E: Cable verde
 C: Cable azul
 P: Cable rojo
 N: Cable negro

1. Módulo/String FV
2. Referencia principal de tierra de la instalación
3. Estructura metálica puesta a tierra de la instalación
4. Célula de referencia para medida irradiación
5. Sensor temperatura (si fuera requerido)

Fig. 8: Conexión para test IVCK con medida directa irradiación

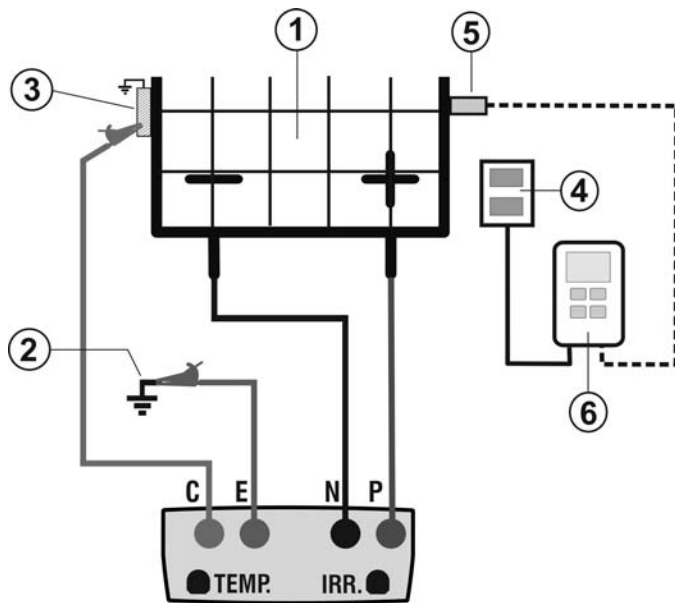
LEYENDA:

E: Cable verde
 C: Cable azul
 P: Cable rojo
 N: Cable negro

1. Módulo/String FV
2. Referencia principal de tierra de la instalación
3. Estructura metálica puesta a tierra de la instalación
4. Célula de referencia para medida irradiación
5. Sensor temperatura (si fuera requerido)
6. Unidad remota SOLAR-02

Fig. 9: Conexión para test IVCK con medida de irradiación mediante SOLAR-02

14. En la pantalla inicial de la modalidad **IVCK** se muestran en tiempo real los valores de:

- **Módulo** → tipo de módulo en prueba
- **Vdc** → valor de la tensión en salida del módulo/string
- **Irr** → irradiación (proveniente desde medida directa o SOLAR-02 en conexión a RF)
- **Tc** → temperatura del módulo (en modo MAN o AUX) y el relativo modo de medida o bien "- - -" en modo AUTO
- El eventual símbolo "⚡" del conexión RF con la unidad SOLAR-02

11/09/12 15:34:26	
Módulo	SUNPWR318
Vdc	548.0 V
Irr	856 W/m ²
Tc	Auto °C
Voc, Isc:	
Ri(1000V)	- - - MΩ
Rpe (Cal)	- - - Ω
Selección	IVCK ⚡

ATENCIÓN

A la presión de la tecla **GO/STOP** el instrumento puede proporcionar distintos mensajes de error (vea §) y, por efecto de ellos, no ejecutar el test. Controle y elimine, si fuera posible, las causas de los problemas antes de proseguir con el test

15. Pulse la tecla **GO/STOP** para activar el test. En caso de ausencia de condiciones de error, el instrumento muestra el mensaje "**Medida en curso...**" y la medida de la tensión en vacío entre los terminales P y N y de la corriente de cortocircuito (para valores de Isc ≤ 15A)

11/09/12 15:34:26	
Módulo	SUNPWR318
Vdc	548.0 V
Irr	856 W/m ²
Tc	Auto °C
Voc, Isc:	
Ri(1000V)	- - - MΩ
Rpe (Cal)	- - - Ω
Medida en curso...	
Selección	IVCK ⚡

16. Al término de las medidas de Voc e Isc el mensaje "OK" es mostrado en caso de resultado positivo del test (valores medidos dentro de las tolerancias configuradas en el instrumento)

11/09/12 15:34:26	
Módulo	: SUNPWR318
Vdc	: 548.0 V
Irr	: 856 W/m2
Tc	: Auto °C

17. Con la medida de aislamiento seleccionada el instrumento continua el test manteniendo en cortocircuito los terminales P y N y ejecutando la prueba entre este punto y el terminal y durante el tiempo necesario para obtener un resultado estable

Voc, Isc:	OK
Ri(1000V)	= 116 MΩ OK
Rpe (Cal)	= - - - Ω

18. El valor de la resistencia de aislamiento se muestra en el Escala "Ri" y el mensaje "OK" en caso de resultado positivo del test (valor medido superior al límite mínimo configurado en el instrumento)

Medida en curso...	
Selección	IVCK

19. Con medida de continuidad seleccionada el instrumento continua el test abriendo el cortocircuito y ejecutando el test entre los terminales y C

11/09/12 15:34:26	
Módulo	: SUNPWR318
Vdc	: 548.0 V
Irr	: 856 W/m2
Tc	: Auto °C

20. El valor de la resistencia en la prueba de continuidad se muestra en el Escala "Rpe" y el mensaje "OK" en caso de resultado positivo del test (valor medido inferior al límite máximo configurado en el instrumento)

Voc, Isc:	OK
Ri(1000V)	= 116 MΩ OK
Rpe (Cal)	= 2.00 Ω OK

21. El mensaje "Resultado OK" se muestra al fin por el instrumento en caso de resultado positivo de todos los test ejecutados

Resultado OK	
Selección	IVCK

22. Pulse la tecla flecha ▼ para visualizar la página siguiente en la cual hay valores de los parámetros Voc e Isc. En ella se muestran:

- El módulo en uso
- El valor de la Irradiación
- El valor de la temperatura del módulo
- Los valores medios de Voc e Isc a las condiciones OPC
- Los valores de Voc e Isc medidos a OPC
- Los valores de Voc e Isc calculados en STC y los relativos resultados parciales obtenidos en comparación con los valores nominales.

11/09/12 15:34:26	
Módulo:	SUNPWR210 ▲
Irr	--- W/m2
Tc (AUTO)	57 °C
VocAvg@OPC	647V
IscAvg@OPC	5.43A
Voc@OPC	647V
Isc@OPC	5.35A
Voc@STC	787V OK
Isc@STC	5.72A OK
Resultado OK	
Selección	IVCK

En general:

$$Esito Voc_{@STC} = OK \quad se \quad 100 \times \left| \frac{VocNom_{@STC} - Voc_{@STC}}{VocNom_{@STC}} \right| \leq (Tol Voc + 4\%)$$

$$Esito Isc_{@STC} = OK \quad se \quad 100 \times \left| \frac{IscNom_{@STC} - Isc_{@STC}}{IscNom_{@STC}} \right| \leq (Tol Isc + 4\%)$$

Los valores de Voc e Isc nominales son los valores presentes en la Base de datos de módulos del instrumento (vea § 5.6)

- El valor completo de los resultados:
 - OK: si todos los resultados STC son OK,
 - NO si uno de los resultados STC es NO

23. Pulse la tecla flecha ▲ para volver a la pantalla precedente

24. Pulse la tecla **SAVE** para guardar el resultado del test en la memoria del instrumento (vea el § 0) o la tecla **ESC/MENÚ** para salir de la pantalla sin guardar y volver a la pantalla principal de medida

ATENCIÓN



En la página de los resultados aparecen los valores medios de Voc e Isc. Tales valores contienen los valores medios de Voc e Isc a las condiciones OPC calculados como media sobre las últimas 10 pruebas precedentemente memorizadas. Si el usuario ha ejecutado y memorizado un número de pruebas <10 o bien ha reiniciado los valores medios (vea § 6.3.4) la media visualizada en el curso de la prueba N+1 serán los calculados sobre los N valores disponibles

6.3.4. Reset Medias

Si no son medidos los valores de Irradiación, el instrumento proporciona un resultado comparando los valores medidos con los valores medios calculados sobre la base de las medidas precedentemente guardadas.

Por lo tanto en este caso los valores medios calculados por el instrumento asumen particular importancia.

En el caso de iniciar una nueva campaña de medida con variaciones significativas de Irradiación o temperatura se aconseja poner a cero los valores medios de referencia para luego recalculer sobre la base de nuevas medidas.

Per reiniciar los valores medios atégase a los siguientes pasos:

1. Dentro de la modalidad IVCK, pulse la tecla **ENTER**, seleccionar el texto "**Reiniciar Promedios**" y confirmar con **ENTER** para poner a cero los valores medios hasta el momento calculados

11/09/12 15:34:26		[]
Módulo	SUNPWR318	
Vdc	0.0 V	
Irr	0 W/m ²	
Tc	Auto °C	
Voc, Isc:		
Ri(1000V)	- - -	MΩ
Rpe (Cal)	- - -	Ω
Calibración cables		
Reiniciar Promedios		
Configuraciones		
Selección		IVCK

Los valores medios se reinician automáticamente también **modificando** y luego **salvando** uno de los siguientes parámetros:

- Tipo de módulo FV
- Numero de módulos x string

Los valores medios no se reinician si el usuario cambia modalidad de funcionamiento para luego volver a esta modalidad.

6.3.4.1. Situaciones anómalas test IVCK

1. Si el instrumento detecta en los terminales P-N, P-E y N-E una tensión superior a 1000V no ejecuta la prueba, emite una señal acústica prolongada y visualiza el mensaje "Vin > 1000"

11/09/12 15:34:26	
Módulo	SUNPWR318
Vdc	0.0 V
Irr	0 W/m ²
Tc	Auto °C
Voc, Isc:	
Ri(1000V)	- - - MΩ
Rpe (Cal)	- - - Ω
Vin > 1000	
Selección	IVCK

2. Si el instrumento detecta en los terminales P y N una tensión inferior a 15V no ejecuta la prueba, emite una señal acústica prolongada y visualiza el mensaje "Tensión baja"

11/09/12 15:34:26	
Módulo	SUNPWR318
Vdc	0.0 V
Irr	0 W/m ²
Tc	Auto °C
Voc, Isc:	
Ri(1000V)	- - - MΩ
Rpe (Cal)	- - - Ω
Tensión baja	
Selección	IVCK

3. Si el instrumento detecta en los terminales y C una tensión superior a > 5V no ejecuta la prueba, emite una señal acústica prolongada y visualiza el mensaje "Tensión > Lim"

11/09/12 15:34:26	
Módulo	SUNPWR318
Vdc	0.0 V
Irr	0 W/m ²
Tc	Auto °C
Voc, Isc:	
Ri(1000V)	- - - MΩ
Rpe (Cal)	- - - Ω
Tensión > Lim	
Selección	IVCK

4. Si el instrumento detecta una corriente Isc superior a 15A no ejecuta la prueba, emite una señal acústica prolongada y visualiza el mensaje "Corriente Isc demasiado alta"

11/09/12 15:34:26	
Módulo	SUNPWR318
Vdc	0.0 V
Irr	0 W/m ²
Tc	Auto °C
Voc, Isc:	
Ri(1000V)	- - - MΩ
Rpe (Cal)	- - - Ω
Corriente Isc demasiado alta	
Selección	IVCK

6.4. MEDIDA DE AISLAMIENTO SOBRE MÓDULOS/STRINGS/CAMPO FV ($M\Omega$)

6.4.1. Introducción

El objetivo de esta medida es la ejecución de las medidas de resistencia de aislamiento de los conductores activos de un módulo, de un string, de un entero Campo FV y de eventuales masas metálicas no conectadas a tierra de acuerdo con las prescripciones de la normativa IEC/EN62446. En general el instrumento ejecuta la medida de aislamiento en los siguientes modos:

- Modo **CAMPO** → utilizada para la medida de resistencia de aislamiento de un **Campo FV** (generador fotovoltaico) formado por uno o más strings conectados en paralelo. El instrumento ejecuta la medida sobre los polos Positivo y Negativo del Campo FV
- Modo **TIMER** → el instrumento ejecuta la medida en modo continuo (con duración max 300s) sobre el terminal “P” visualizando el valor mínimo obtenido de la resistencia al término del período de tiempo seleccionado. Puede ser utilizado para la medida de resistencia de aislamiento de más masas metálicas no conectadas a referencias de tierra
- Modo **STRING** → utilizada para la medida de aislamiento exclusivamente sobre módulos o strings individuales FV, ejecutando automáticamente un cortocircuito interno entre las polos Positivo y Negativo sin la necesidad de utilizar un interruptor externo para poner en cortocircuito los terminales positivo y negativo y realizando la medida entre este punto de cortocircuito y la referencia de tierra de la instalación

6.4.2. Ejecución de la medida de aislamiento – Modo CAMPO

1. Posicione el cursor sobre el texto **$M\Omega$** utilizando las teclas flecha (**▲**,**▼**) y confirme con **ENTER**. En el visualizador aparece la pantalla de la derecha.

11/09/12 15:34:26		
Test Aisl	1000	V
Ri min	1.0	$M\Omega$
Modo	Campo	
Vtest	- - -	V
Ri(+)	- - -	$M\Omega$
Ri(-)	- - -	$M\Omega$
Rp	- - -	$M\Omega$
Selección		$M\Omega$ ▼

2. Pulse la tecla **ENTER**, active el texto “**Configuración**” y eventualmente modifique los parámetros deseados (vea § 5.4.1). Los siguientes parámetros se muestran:

- **Test Aisl** → tensión de prueba seleccionada (250, 500, o 1000VCC)
- **Ri min** → umbral límite mínimo para la medida de aislamiento
- **Modo** → modo de medida: CAMPO
- **Vtest** → tensiones de pruebas real aplicadas respectivamente entre el polo Positivo y el polo Negativo con respecto a la referencia de tierra
- **Ri (+)** → medida de resistencia de aislamiento entre el polo Positivo del Campo FV y el referencia de tierra
- **Ri (-)** → medida de resistencia de aislamiento entre el polo Negativo del Campo FV y el referencia de tierra
- **Rp** → valor final de la medición obtenido por el paralelo de los valores de Ri (+) y R (-) que es comparado con el conjunto valor Ri min
- **Tecla ▼** → para acceder a la segunda página con los valores de medición de los tensiones VPN, VEP y VEN

11/09/12 15:34:26		
VPN	- - -	V ▲
VEP	- - -	V
VEN	- - -	V
Selección		$M\Omega$

3. Conecte el instrumento al Campo FV en prueba y al nodo principal de tierra de la instalación según se muestra en Fig. 10. En particular conecte el polo Negativo en salida del Campo FV al terminal N y el polo Positivo en salida del Campo FV al terminal P

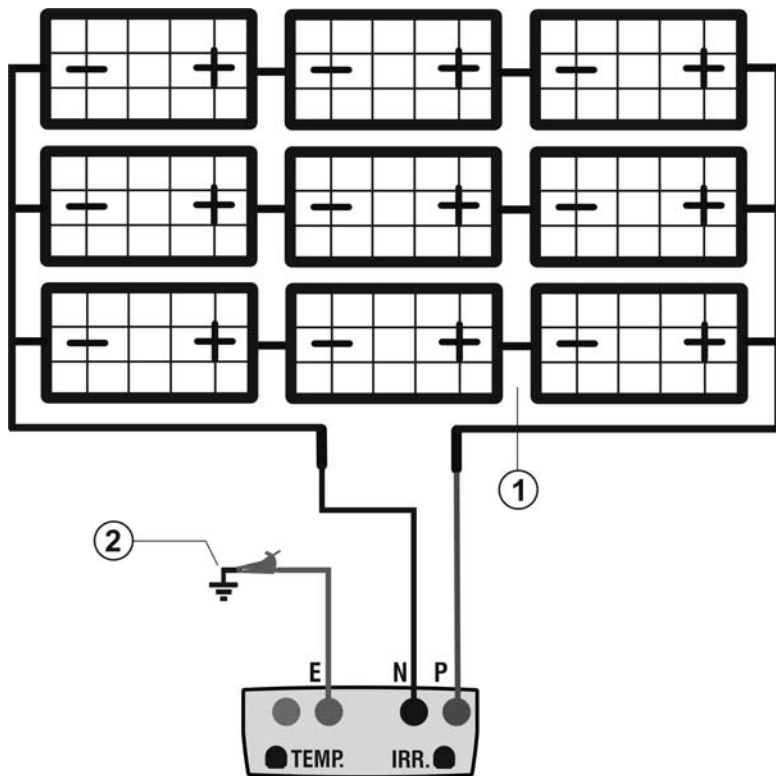
LEYENDA:

E: Cable verde
 P: Cable rojo
 N: Cable negro

1. Campo FV no conectado a tierra
2. Referencia principal de tierra de la instalación

Fig. 10: Conexión del instrumento para medida de aislamiento en modo CAMPO

ATENCIÓN

A la presión de la tecla **GO/STOP** el instrumento puede proporcionar distintos mensajes de error (vea § 6.6) y, por efecto de ellos, no ejecutar el test. Controle y elimine, si fuera posible, las causas de los problemas antes de proseguir con el test

4. Pulse la tecla **GO/STOP** para activar el test. En caso de ausencia de condiciones de errores, el instrumento visualiza el mensaje "**Medida en curso...**" según se muestra en la pantalla de la derecha

11/09/12 15:34:26			
Test Aisl	1000	V	
Ri min	1.0	MΩ	
Modo	Campo		
Vtest	1043	1057	V
Ri(+)	- - -	MΩ	
Ri(-)	- - -	MΩ	
Rp	- - -	MΩ	
Medida en curso...			
Selección	MΩ		▼

5. Al término de la medida el instrumento proporciona los valores Ri(+), Ri(-) y Rp respectivas resistencias de aislamiento de los polos Positivo y Negativo del Campo y paralelo las dos resistencias del Campo PV en prueba. Si el valor de Rp es mayor que el conjunto mínimo, el instrumento muestra el mensaje "Resultado OK" de lo contrario visualiza el mensaje "Resultado NO" según se muestra en la pantalla de la derecha

11/09/12 15:34:26			
Test Aisl	1000	V	
Rlim	1.0	MΩ	
Modo	Campo		
Vtest	1043	1057	V
Ri(+)	>100	MΩ	
Ri(-)	>100	MΩ	
Rp	69	MΩ	
Resultado: OK			
Selección	MΩ		▼

6. Pulse la tecla **SAVE** para guardar el resultado del test en la memoria del instrumento (vea el § 0) o la tecla **ESC/MENÚ** para salir de la pantalla sin guardar y volver a la pantalla principal de medida

6.4.3. Ejecución de la medida de aislamiento – Modo TIMER

1. Posicione el cursor sobre el texto **MΩ** utilizando las teclas flecha (**▲**, **▼**) y confirme con **ENTER**. En el visualizador aparece la pantalla de la derecha
2. Pulse la tecla **ENTER**, activar el texto “**Configuración**” y eventualmente modifique los parámetros deseados (vea § 5.4.1). las siguientes parámetros se muestran en pantalla:

11/09/12 15:34:26		
Test Aisl	1000	V
Ri min	1.0	MΩ
Modo	Timer	
Vtest	- - -	V
Ri(+)	- - -	MΩ
Fecha de Test: 200s		
Selección	MΩ	▼

- **Test Aisl** → tensión de prueba seleccionada (250, 500, 1000VCC)
- **Ri min** → umbral límite mínimo para la medida de aislamiento
- **Modo** → modo de medida: TIMER
- **Vtest** → tensión de prueba real aplicada
- **Ri(+)** → resistencia de aislamiento mínima entre el polo Positivo y la referencia de tierra obtenida para toda la duración de la medida
- **Fecha de Test** → duración de la prueba configurable en el Escala **1 ÷ 300s**
- **Tecla ▼** → para acceder a la segunda página con los valores de medición de los tensiones VPN, VEP y VEN

3. Conecte el instrumento a eventuales masas metálicas no conectadas a tierra y al nodo principal de tierra de la instalación (vea Fig. 11).

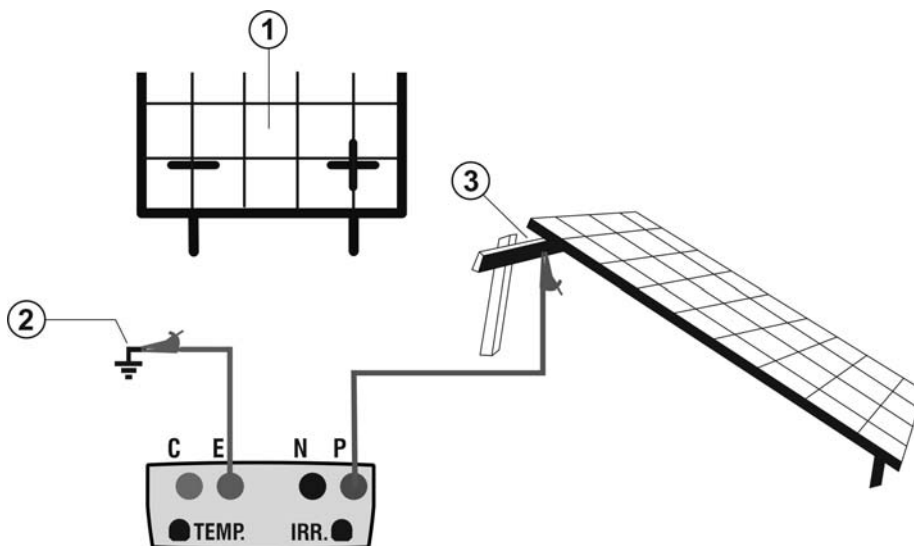

LEYENDA:

- E: Cable verde
- P: Cable rojo
- N: Cable negro

1. Módulo/string FV no conectada a tierra
2. Referencia principal de tierra de la instalación
3. Masa metálica no conectada a tierra

Fig. 11: Conexión del instrumento para medida de aislamiento en modo TIMER



ATENCIÓN

A la presión de la tecla **GO/STOP** el instrumento puede proporcionar distintos mensajes de error (vea § 6.6) y, por efecto de ellos, no ejecutar el test. Controle y elimine, si fuera posible, las causas de los problemas antes de proseguir con el test

4. Pulse la tecla **GO/STOP** para activar el test. En caso de ausencia de condiciones de error, el instrumento visualiza el mensaje “**Medida en curso...**” según se muestra en la pantalla de la derecha

11/09/12 15:34:26		
Test Aisl	1000	V
Ri min	1.0	MΩ
Modo	Timer	
Vtest	1020	V
Ri(+)	- - -	MΩ
Fecha de Test: 200s		
Medida en curso...		
Selección	MΩ	▼

5. Al término de la medida el instrumento proporciona el valor Ri(+)_{min}, es decir el valor mínimo de la resistencia de aislamiento del módulo/string FV (o de otras masas metálicas) en prueba continuamente medido durante toda la medida. Si el resultado es superior al límite mínimo configurado el instrumento visualiza el mensaje “**Resultado OK**” de lo contrario visualiza el mensaje “**Resultado NO**” según se muestra en la pantalla de la derecha

11/09/12 15:34:26		
Test Aisl	1000	V
Ri min	1.0	MΩ
Modo	Timer	
Vtest	1020	V
Ri(+) _{min}	>200	MΩ
Fecha de Test: 200s		
Resultado: OK		
	MΩ	▼

6. Pulse la tecla **SAVE** para guardar el resultado del test en la memoria del instrumento (vea el § 0) o la tecla **ESC/MENÚ** para salir de la pantalla sin guardar y volver a la pantalla principal de medida

6.4.4. Ejecución medida de aislamiento – Modo STRING

ATENCIÓN



La corriente máxima tolerable por el instrumento es de 15A. Antes de realizar las medida de Aislamiento en modo "STRING" asegúrese siempre de que el equipo está conectado **EN UNA STRINGA** y no más stringas conectadas en paralelo con el fin de evitar posibles daños en el instrumento

1. Posicione el cursor sobre el texto **MΩ** utilizando las teclas flecha (**▲,▼**) y confirme con **ENTER**. En el visualizador aparece la pantalla de la derecha
2. Pulse la tecla **ENTER**, active el texto "Configuración" y eventualmente modifique los parámetros deseados (vea § 5.4.1). los siguientes parámetros se muestran en pantalla:
 - **Test Aisl** → tensión de prueba seleccionada (250, 500, 1000VCC)
 - **Ri min** → umbral límite mínima para la medida de aislamiento
 - **Modo** → modo de medida: STRING
 - **Vtest** → tensión de prueba real aplicada
 - **Rp** → valor final de la medición obtenido por el paralelo de los valores de Ri (+) y R (-) que es comparado con el conjunto valor Ri min
 - **Tecla ▼** → para acceder a la segunda página con los valores de medición de los tensiones VPN, VEP y VEN
3. Conecte el instrumento al módulo/string FV en prueba y al nodo principal de tierra de la instalación según se muestra en Fig. 12. En particular conecte el polo Negativo en salida del campo FV al terminal N y el polo Positivo en salida al terminal P

11/09/12 15:34:26		
Test Aisl	1000	V
Ri min	1.0	MΩ
Modo	String	
Vtest	- - -	V
Rp	- - -	MΩ
Selección	MΩ	▼

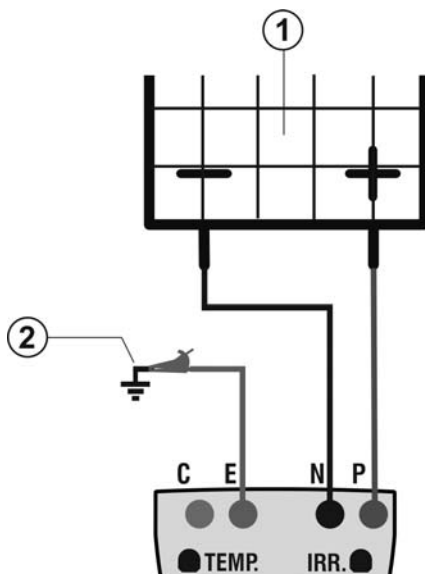

LEYENDA:

E: Cable verde
 P: Cable rojo
 N: Cable negro

1. Módulo/string FV no conectada a tierra
2. Referencia principal de tierra de la instalación

Fig. 12: Conexión del instrumento para medida de aislamiento en modo STRING

ATENCIÓN



A la presión de la tecla **GO/STOP** el instrumento puede proporcionar distintos mensajes de error (vea § 6.6) y, por efecto de ellos, no ejecutar el test. Controle y elimine, si fuera posible, las causas de los problemas antes de proseguir con el test

4. Pulse la tecla **GO/STOP** para activar el test. En caso de ausencia de condiciones de error, el instrumento visualiza el mensaje “**Medida en curso...**” según se muestra en la pantalla de la derecha

11/09/12 15:34:26		
Test Aisl	1000	V
Ri min	1.0	MΩ
Modo	String	
Vtest	1020	V
Rp	- - -	MΩ
Medida en curso...		
Selección	MΩ	▼

5. Al término de la medida el instrumento proporciona el valor Ri mínimo de la resistencia de aislamiento del módulo/string FV (o de otros objetos) en prueba continuamente medido durante toda la medida. Si el resultado es superior al límite mínimo configurado el instrumento visualiza el mensaje “**Resultado OK**” de otra manera visualiza el mensaje “**Resultado NO**” según se muestra en la pantalla de la derecha

11/09/12 15:34:26		
Test Iso	1000	V
Rlim	1.0	MΩ
Modo	String	
Vtest	1020	V
Ri(+)	>100	MΩ
Resultado: OK		
	MΩ	▼

6. Pulse la tecla **SAVE** para guardar el resultado del test en la memoria del instrumento (vea el § 0) o la tecla **ESC/MENÚ** para salir de la pantalla sin guardar y volver a la pantalla principal de medida

6.4.4.1. Situaciones anómalas

1. En todas las modalidades de funcionamiento si el instrumento detecta en los terminales P-N, P-E y N-E una tensión superior a 1000V no ejecuta la prueba, emite una señal acústica prolongada y visualiza el mensaje "Vin > 1000"

11/09/12 15:34:26		
Test Aisl	1000	V
Ri min	1.0	MΩ
Modo	String	
Vtest	- - -	V
Rp	- - -	MΩ
Vin > 1000		
Selección	MΩ	▼

2. En la modalidad de funcionamiento STRING si el instrumento detecta una corriente Isc superior a 15A no ejecuta la prueba, emite una señal acústica prolongada y visualiza el mensaje "Corriente Isc demasiado alta"

11/09/12 15:34:26		
Test Aisl	1000	V
Ri min	1.0	MΩ
Modo	String	
Vtest	- - -	V
Rp	- - -	MΩ
Corriente Isc demasiado alta		
Selección	MΩ	▼

3. En la modalidad de funcionamiento STRING si el instrumento detecta entre los terminales P y N una corriente < 0.2A no ejecuta la prueba, emite una señal acústica prolongada y visualiza el mensaje "Corriente < Lim"

11/09/12 15:34:26		
Test Aisl	1000	V
Ri min	1.0	MΩ
Modo	String	
Vtest	- - -	V
Rp	- - -	MΩ
Corriente < Lim		
Selección	MΩ	▼

4. En la modalidad de funcionamiento STRING si el instrumento detecta entre los terminales P y N una tensión < 15V no ejecuta la prueba y visualiza el mensaje "Tensión baja"

11/09/12 15:34:26		
Test Aisl	1000	V
Ri min	1.0	MΩ
Modo	String	
Vtest	- - -	V
Rp	- - -	MΩ
Tensión baja		
Selección	MΩ	▼

6.5. MEDIDA DE CONTINUIDAD EN MÓDULOS/STRINGS/ESCALAS FV (LOW Ω)

6.5.1. Introducción

El objetivo de esta medida es la ejecución del test de continuidad de los conductores de protección y equipotenciales (ejem: del dispersor hasta las masas y masas extrañas conectadas) y de los conductores de puesta a tierra de los SPD sobre las instalaciones FV. El test debe ser conducido usando una corriente de prueba > 200mA de acuerdo con las prescripciones de normativa IEC/EN62446

6.5.2. Calibración de cables de medida

1. Posicione el cursor sobre el texto **LOW Ω** utilizando las teclas flecha (**▲**, **▼**) y confirme con **ENTER**. En el visualizador aparece la pantalla de la derecha
2. Conecte los cables de medida entre sí según se muestra en Fig. 13

11/09/12 15:34:26		
Rpe max	1	Ω
Rcal	- - -	Ω
Rpe	- - -	Ω
Itest	- - -	mA
Selección		LOWΩ

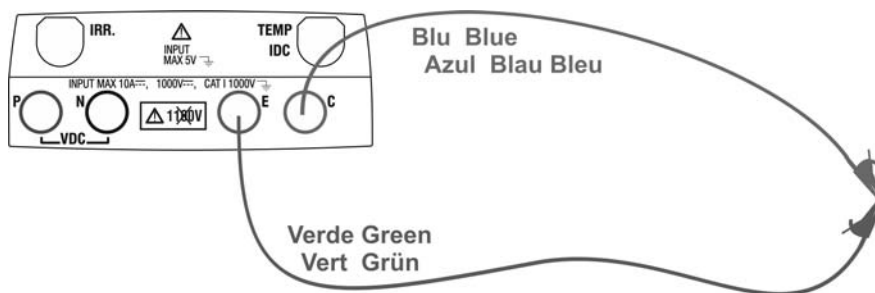

Fig. 13: Compensación de la resistencia de los cables de medida

2. Pulse la tecla **ENTER**. El instrumento muestra las opciones: **Configuración** y **Calibración cables**
3. Utilice las teclas flecha (**▲**, **▼**) para seleccionar el texto **“Calibración cables”** y confirme con **ENTER**

11/09/12 15:34:26		
RPE max	1	Ω
Rcal	- - -	Ω
Rpe	- - -	Ω
Itest	- - -	mA
Calibración cables		
Configuración		
Selección		LOWΩ

4. Pulse la tecla **GO/STOP** para activar la calibración. El mensaje “Medida en curso...” se muestra en pantalla.
5. Al término del procedimiento de compensación, en el caso en el cual el valor de la resistencia medida resulte inferior a 5 Ω , el instrumento emite una doble señal acústica que indica el resultado positivo de la prueba y visualiza la siguiente pantalla:

11/09/12 15:34:26		
RPE max	1	Ω
Rcal	- - -	Ω
Rpe	- - -	Ω
Itest	- - -	mA
Medida en curso...		
Selección		LOWΩ

6. El valor de la resistencia compensada de los cables que será sustraído a todas las sucesivas medidas de continuidad está presente en el texto “Rcal” y el mensaje “Calibración OK” se muestra en pantalla
7. Para borrar el valor de la resistencia compensada efectúe un nuevo procedimiento de compensación con una resistencia superior a 5Ω como, por ejemplo, con las puntas abiertas. El valor en Rcal se pone a cero en pantalla

11/09/12 15:34:26		
RPE max	1	Ω
Rcal	0.02	Ω
Rpe	- - -	Ω
Itest	- - -	mA
Calibración OK		
Selección		LOW Ω

6.5.3. Ejecución de la medida de continuidad

1. Posicione el cursor sobre el texto **LOW Ω** utilizando las teclas flecha (**▲**, **▼**) y confirme con **ENTER**. En el visualizador aparece la pantalla de la derecha
2. Pulse la tecla **ENTER**, active el texto “**Configuración**” y eventualmente modifique los parámetros deseados (vea § 5.3.1). los siguientes parámetros se muestran en pantalla:
 - **RPE max** → umbral máximo para la medida de continuidad seleccionables en el Escala $1\Omega \div 5\Omega$ en pasos desde 1Ω
 - **Rcal** → valor de la resistencia de los cables de medida después de haber ejecutado la calibración de los mismos
 - **Rpe** → resultado de la medida de continuidad
 - **Itest** → corriente real de prueba
3. Pulse la tecla **ENTER**, active el texto “**Calibración cables**” (vea § 6.5.2) para ejecutar la calibración inicial de los cables de medida
4. Conecte el instrumento al módulo/string FV en prueba y al nodo principal de tierra de la instalación según se muestra en Fig. 14

11/09/12 15:34:26		
RPE max	1	Ω
Rcal	- - -	Ω
Rpe	- - -	Ω
Itest	- - -	mA
Selección		LOW Ω

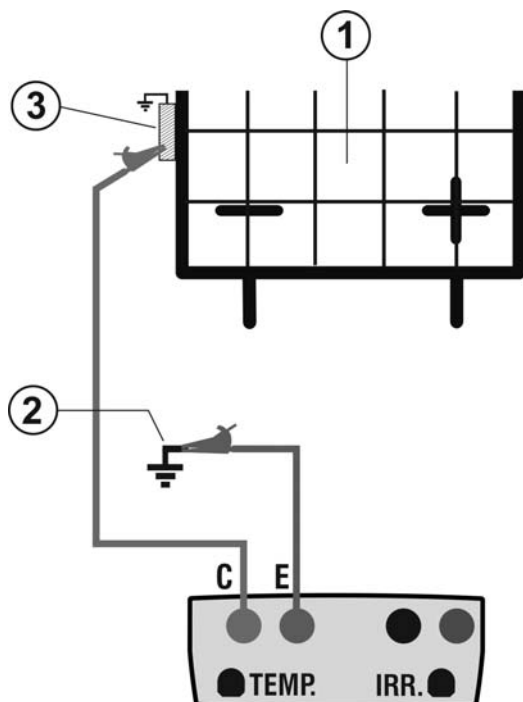

LEYENDA:

E: Cable verde
C: Cable azul

1. Módulo/string FV
2. Referencia principal de tierra de la instalación
3. Estructura metálica puesta a tierra de la instalación

Fig. 14: Conexión instrumento para medida sobre estructuras de la instalación FV

ATENCIÓN



A la presión de la tecla **GO/STOP** el instrumento puede proporcionar distintos mensajes de error (vea § 6.6) y por efecto de ellos, no ejecute el test. Controle y elimine, si fuera posible, las causas de los problemas antes de proseguir con el test

5. Pulse la tecla **GO/STOP** para activar el test. En caso de ausencia de condiciones de error, el instrumento visualiza el mensaje "**Medida en curso...**" según se muestra en la pantalla de la derecha

11/09/12 15:34:26		
RPE max	1	Ω
Rcal	- - -	Ω
Rpe	- - -	Ω
Itest	- - -	mA
Medida en curso...		
Selección		LOW Ω

6. Al término de la medida el instrumento proporciona el valor de la resistencia del objeto en prueba. Si el resultado es inferior al límite máximo configurado el instrumento visualiza el mensaje "Resultado OK" de otra manera visualiza el mensaje "Resultado NO" según se muestra en la pantalla de la derecha

11/09/12 15:34:26		
Rpe max	1	Ω
Rcal	- - -	Ω
Rpe	0.23	Ω
Itest	210	mA
Resultado: OK		
		LOW Ω

7. Pulse la tecla **SAVE** para guardar el resultado del test en la memoria del instrumento (vea el § 0) o la tecla **ESC/MENÚ** para salir de la pantalla sin guardar y volver a la pantalla principal de medida

6.5.3.1. Situaciones anómalas

1. Si el instrumento detecta a los propios terminales y C una tensión superior a 5V no ejecuta la prueba, emite una señal acústica prolongada y visualiza el mensaje "Tensión > Lim"

11/09/12 15:34:26		
RPE max	1	Ω
Rcal	- - -	Ω
Rpe	- - -	Ω
Itest	- - -	mA
Tensión > Lim		
Selección	LOWΩ	

2. Si se detecta que la resistencia calibrada es más elevada que la resistencia medida el instrumento emite una señal acústica prolongada y visualiza el mensaje: "Calibración no OK"

11/09/12 15:34:26		
RPE max	1	Ω
Rcal	- - -	Ω
Rpe	- - -	Ω
Itest	- - -	mA
Calibración no OK		
	LOWΩ	

3. Si el instrumento detecta en los propios terminales una resistencia superior a 5 Ω emite una señal acústica prolongada, pone a cero el valor compensado y visualiza el mensaje "Calibración reiniciada"

11/09/12 15:34:26		
RPE max	1.0	Ω
Rcal	0.00	Ω
Rpe	- - -	Ω
Itest	- - -	mA
Calibración reiniciada		
Selección	LOWΩ	

6.6. LISTADO DE LOS MENSAJES EN PANTALLA

MENSAJE	DESCRIPCIÓN
Función no disponible	La función/característica seleccionada no está disponible
Datos no memorizados	El instrumento no ha sido capaz de guardar los datos
Fecha errónea	Insertar una fecha de sistema coherente
Error de transmisión RADIO	El instrumento no comunica mediante RF con las unidades externas
SOLAR-02:Firmware incorrecto	FW SOLAR-02 no coherente. Actualice el firmware
Firmware incorrecto	FW instrumento no adecuado. Actualice el firmware
Error 4: contacte asistencia	Error interno del instrumento
Fecha base llena	El número de los módulos insertados en la BBDD interna es > 30
Módulo ya presente	Nombre del módulo insertado ya presente en la BBDD
Memoria llena	Memoria del instrumento llena a la presión de la tecla GO
Error: Vmpp >= Voc	Controle las configuraciones del módulo dentro de la BBDD
Error: Impv >= Isc	Controle las configuraciones del módulo dentro de la BBDD
Error: Vmpp * Impv >= Pmax	Controle las configuraciones del módulo dentro de la BBDD
Error: Alpha demasiado alto	Controle las configuraciones del módulo dentro de la BBDD
Error: Beta demasiado alto	Controle las configuraciones del módulo dentro de la BBDD
Error: Gamma demasiado alto	Controle las configuraciones del módulo dentro de la BBDD
Error: Toll demasiado alta	Controle las configuraciones del módulo dentro de la BBDD
Espere análisis datos	Descarga de datos desde SOLAR-02 y espera resultado test eficiencia FV
Error descarga datos	Contacte asistencia
Error memorización	Problemas en la encendido en el área de memoria
Unidad remota no obtenida	El instrumento no detecta ninguna unidad SOLAR-02
Imposible efectuar el análisis	Problemas sobre los datos descargados del SOLAR-02. Verifique configuraciones
Datos no disponibles	Error genérico. Repita el test
Tensión negativa	Controle la polaridad de los terminales de entrada del instrumento
Tensión baja	Controle la tensión entre los terminales de entrada P y N
Vin > 1000	Tensión entre los terminales de entrada > 1000V
N. módulos erróneo. Continuar?	Configuración número de módulos no coherente con Voc medida
Temp. célula ref. Más allá de los límites	Temperatura medida de la célula de referencia demasiado alta
Temp. célula no obtenida.(ENTER/ESC)	Medida no ejecutada sobre la célula del módulo
Pilas descargadas	Nivel de pilas bajo. Inserte nuevas pilas en el instrumento
Espere enfriado	Instrumento sobrecalentado. Espere antes de retomar los test
Irradiación demasiado baja	Valor de irradiación inferior al límite mínimo configurado
Error NTC	Eficiencia NTC interna comprometida. Contacte asistencia
Corriente Isc demasiado alta	Corriente Isc medida > 10 ^a
Corriente < Lim	Corriente medida entre P y N inferior al mínimo detectable
Error EEPROM: contacte asistencia	Error interno del instrumento
Error FRAM: contacte asistencia	Error interno del instrumento
Error RTC: contacte asistencia	Error interno del instrumento
Error RADIO: contacte asistencia	Error interno del instrumento
Error FLASH: contacte asistencia	Error interno del instrumento
Error IO EXP: contacte asistencia	Error interno del instrumento
Tensión > limite	Tensión entre los terminales y e C > 10V
Etiqueta ya asignada	Cambiar referencia numérica marcador asociado a medida
Corriente Isc < Lim	Corriente Isc inferior al mínimo detectable. Contacte asistencia
ATENCIÓN: cortocircuito interno	Contacte asistencia
ATENCIÓN: fusible roto	Contacte asistencia
Calibración reiniciada. Pulse ENTER	Valor resistencia cables en entrada > 2Ω
Calibración no OK	Valor resistencia calibrada > resistencia medida
Error: medida offset Isc	Error interno del instrumento
Rcal > R medida	Valor resistencia calibrada > resistencia medida
ATENCIÓN tensión AC en las entradas P-N	Presencia de tensión AC en entrada
Esperar descarga condensador	Espera descarga objeto en prueba después de aislamiento

7. MEMORIZACIÓN DE RESULTADOS

El instrumento permite la memorización de max 999 resultados de medida. Los datos pueden ser rellamados en pantalla y borrados en cualquier momento y es posible asociar identificadores numéricos de referencia mnemónicos relativos a la instalación, al string y al módulo FV (max 250).

7.1. GUARDADO DE LAS MEDIDAS DE EFICIENCIA

1. Pulse la tecla **SAVE** el resultado de la medida presente en pantalla. El instrumento presenta la pantalla mostrada a la derecha en la cual se muestra el teclado virtual
2. Utilice las teclas flecha (**▲, ▼**) y (**◀, ▶**) para insertar una breve descripción (max 13 caracteres) relativa al test ejecutado
3. Pulse otra vez la tecla **SAVE** para confirmar el guardado de los datos o **ESC/MENÚ** para salir sin guardar

11/09/12 15:34:26															
Irr	7 1 2	W/m ²													
Pnom	3.500	kW													
Tc	45	°C													
Te	30	°C													
Pdc	3.125	kW													
TECLADO															
INSTALACION LOZANO															
A	B	C	D	E	F	G	H	I	J	K	L	M	N	O	P
Q	R	S	T	U	V	W	X	Y	Z	-	+	0	1	2	3
4	5	6	7	8	9	SPACE	DEL								
SAVE/ESC															

7.2. GUARDADO DE LAS MEDIDAS DE IVCK, MΩ Y LOWΩ

1. Pulse la tecla **SAVE** con el resultado de la medida presente en pantalla. El instrumento presenta la pantalla mostrada a la derecha en la cual se muestran los siguientes textos:
 - La primera ubicación de memoria disponible ("MEDIDA")
 - El marcador de 1° nivel (ex: Area)
 - El marcador de 2° nivel (ex: Campo)
 - El marcador de 2° nivel (ex: Inversor)
 - El Escala "Comentario" en el cual el usuario puede insertar una breve descripción (max 13 caracteres) para la instalación
2. Para cada indicador se le puede asignar etiquetas diferentes (5 etiquetas predefinidas y personalizables 5). Seleccione el marcador de nivel deseado con las teclas flecha (**◀, ▶**) y pulse la tecla **ENTER** para la selección de una de las etiquetas disponibles
3. Seleccione una de las etiquetas disponibles usando las teclas flecha (**▲, ▼**) y confirme con la tecla **ENTER**

11/09/12 15:34:26	
MEDIDA	: 004
Area	: ◀ 001 ▶
Campo	: 001
Inversor	: 001
Comentario	:
Modificación	SAVE

Inversor	
Area	004
Edificio	◀ 002 ▶
Campo	001
Instalación	001
Comentario	:
Modificación	SAVE

4. A los nombres por defecto de las 5 etiquetas predefinidas que sea, antes de las mediciones utilizando el software Topview, sumado 5 más nombres personalizados da el usuario. En este caso, los nuevos valores se puede seleccionar como una alternativa a la forma predeterminada como se muestra en la pantalla opuesta

Solar Power	
Empresa PVPlant	004
Studio Bianchi	◀ 002 ▶
HT Instruments	001
Studio Lozano	001
Inversor	
Area	
Edificio	
Campo	
Instalación	
Modificación	SAVE

ATENCIÓN



- Los nombres personalizados de las etiquetas de los marcadores se puede definir **con el uso de software Topview** y se cargó en el instrumento a través de conexión PC (ver sección “Conex PC-Instrumento → Gestor de maracadores”)
- Es posible añadir hasta 5 nombres personalizados para cada marcador además de los 5 presentes por defecto
- Los nombres de los marcadores por defecto no son eliminables. El borrado de los nombres personalizados puede realizarse **sólo desde el software TopView**

5. Utilice las teclas flecha (▲, ▼) y (◀, ▶) para el uso del teclado virtual en el campo “Comentario” en el cual el usuario puede insertar una breve descripción (max 13 caracteres). La presión de la tecla **ENTER** permite la inserción de cada carácter del nombre teclado

11/09/12 15:34:26	
MEDIDA :	004
HT ITALIA :	◀ 002 ▶
StringUI :	001
MóduloA1 :	001
Comentari :	
o	
TECLADO	
TEST IMP. HI	
A B C D E F G H I	J K L M N O P
Q R S T U V W X Y Z - + 0 1 2 3	
4 5 6 7 8 9 SPACE	DEL
SAVE/ESC	

6. Pulse nuevamente la tecla **SAVE** para completar el guardado de los datos o **ESC/MENÚ** para salir sin guardar

7.3. OPERACIONES CON RESULTADOS

7.3.1. Rellamada en pantalla de los resultados de eficiencia FV

1. Pulse la tecla **ESC/MENÚ** para volver al menú principal, seleccione el texto **"MEM"** y pulse **ENTER** para entrar en la sección de visualización de los datos memorizados. La pantalla de la derecha se muestra en el instrumento en el cual aparece un listado de las pruebas guardadas
2. Usando las teclas flecha (**▲,▼**) y la tecla flecha **▶** seleccione el texto **"Rellamada"** y posteriormente **"Eficiencia"** y confirme con **ENTER** para la visualización de resultados individuales de las pruebas de prueba
3. Usando la tecla flecha **▶** es posible la visualización de las siguientes etiquetas:
 - **TIPO** → indica la tipología de dato guardado: **"REG"** para una prueba con un preciso resultado final SI/NO, **"*REG"** cuando el instrumento no dispone de los valores de irradiación y temperatura registrados por el SOLAR-02 y **"IST"** para el guardado de las condiciones instantáneas en pantalla
 - **FECHA** → indica la fecha y la hora en la cual el dato ha sido guardado en el instrumento
 - **Comentarios** → indica la descripción proporcionado por el usuario en fase de guardado del dato
4. Seleccione el tipo de dato **"IST"**, el texto **"Abrir"** y confirme con **ENTER**. El instrumento muestra la pantalla siguiente:
5. Seleccione el tipo de dato **"REG"**, el texto **"Abrir"** y confirme con **ENTER**. El instrumento muestra la pantalla los valores finales de la prueba realizada y la indicación del resultado final (OK/NO) de la prueba
6. Seleccionando el tipo de dato **"*REG"**, el texto **"Abrir"** y la confirmación con **ENTER** el instrumento muestra el mensaje "Imposible efectuar el análisis" por efecto de la falta de valores transferidos por la unidad SOLAR-02. **Los valores parciales de esta medida son visibles sólo transfiriendo los datos al PC** (vea § 8) mediante software TopView

11/09/12 15:34:26	
MEM	TIPO
001	IST 08/04/2012
002	REG 13/05/2012
003	*REG 14/05/2012
Eficiencia	
Rel	IVCK, MΩ, LOWΩ
Abrir	
Borrar	▶
Selección	MEM - EFF

11/09/12 15:35:00		
Irr	7 1 2	W/m ²
Pnom	3.500	kW
Tc	45	°C
Te	30	°C
Pdc	3.125	kW
Vdc	389	V
Idc	8.01	A
ndc	0.88	
Resultados análisis		
Selección		EFF

7.3.2. Rellamada en pantalla de los resultados de medida IVCK, MΩ y LOWΩ

1. Pulse la tecla **ESC/MENÚ** para volver al menú principal, seleccione el texto **"MEM"** y pulse **ENTER** para entrar en la sección de visualización de los datos memorizados. El instrumento muestra la pantalla de la derecha en la cual aparece un listado de las pruebas guardadas
2. Usando las teclas flecha (**▲,▼**) y la tecla flecha **▶** seleccione el texto **"Rellamada"** y posteriormente **"IVCK"** y confirme con **ENTER** para la visualización de los resultados individuales de las medidas de característica I-V
3. El Escala **"FECHA"** indica la fecha/hora en la cual ha sido guardado el resultado de la medida, el Escala **"TIPO"** indica el tipo de test ejecutado (LOWΩ, MΩ, IVCK)
4. Use la tecla flecha **▶** para pasar a la etiqueta **"Comentarios"**
5. El instrumento mostrará el comentario insertado por el usuario durante el procedimiento de guardado del dato (vea § 7.2) relativo a la instalación
6. La presencia del símbolo **"*"** al lado del número de la medida indica que el instrumento ha efectuado los test con registro de los valores de Irradiación y Temperatura mediante unidad remota pero los valores no han sido transferidos o no están disponibles. Para **estas medidas no estarán disponibles los valores trasladados a STC**
7. Pulse **ESC/MENÚ** para salir de la pantalla y volver a la menú principal

11/09/12 15:34:26		
MEM	FECHA	TIPO
001	08/04/12 10:38	LOWΩ
002	13/04/12 12:15	MΩ
003	11/09/12 12:20	IVCK
Eficiencia		
Rel IVCK, MΩ, LOWΩ		
Abre		
Borrar ▶		
Selección		MEM- IVCK

15/06/12 15:34:26	
MEM	Comentarios
001	INSTALACIÓN HT
002*	INSTAL. LOZANO
Selección	
MEM- IVCK	

7.3.2.1. Acceso a los datos guardados en memoria – Visualización numérica

1. Seleccione una línea correspondiente a un resultado memorizado y pulse la tecla **ENTER**
2. Seleccione el texto "Abrir" y pulse otra vez **ENTER** para entrar en la sección de visualización de los resultados de medida expresados como:
 - Pantallas numéricas de los parámetros medidos en las condiciones estándar (STC) y en las condiciones operativas de prueba (OPC) para el test IVCK
 - Pantallas numéricas de los parámetros medidos en las medidas de aislamiento ($M\Omega$) y continuidad ($LOW\Omega$)

11/09/12 15:34:26	
MEM	Comentarios
001	INSTALACIÓN HT
002	INSTAL. LOZANO
Abrir	
Rellamada ▶	
Borrar ▶	
Selección	MEM IVCK

3. Para el test **IVCK** se muestran los valores de los siguientes parámetros
 - El módulo en uso
 - El valor de la Irradiación
 - El valor de la temperatura del módulo
 - Los valores medios de Voc e Isc a las condiciones OPC
 - Los valores de Voc e Isc medidos a OPC
 - Los valores de Voc e Isc calculados a STC y los relativos resultados parciales obtenidos en comparación con los valores nominales.

11/09/12 15:34:26	
Módulo:	SUNPWR210 ▲
Irr	903W/m ²
Tc (AUTO)	57°C
VocAvg@OPC	- - -V
IscAvg@OPC	- - -A
Voc@OPC	647V
Isc@OPC	5.35A
Voc@STC	787V OK
Isc@STC	5.72A OK
Resultado OK	
Selección	IVCK

4. Para el test **$M\Omega$** en modo CAMPO se muestran los valores de los siguientes parámetros:
 - Tensión nominal de prueba configurada
 - Límite mínimo configurado sobre la medida de aislamiento
 - El tipo de modo seleccionado
 - El valor real de la tensión de prueba aplicada
 - El valor de aislamiento del polo Positivo Ri (+)
 - El valor de aislamiento del polo Positivo Ri (-)

11/09/12 15:34:26		
Vtest	1000	V
Ri min	1.0	$M\Omega$
Modo	Campo	
Vtest 1065	1064	V
Ri (+)	>100	$M\Omega$
Ri (-)	>100	$M\Omega$
Rp	72	$M\Omega$
Resultado: OK		
Selección	$M\Omega$	

5. Para el test **$M\Omega$** en modo TIMER se muestran los valores de los siguientes parámetros:
 - Tensión nominal de prueba configurada
 - Límite mínimo configurado sobre la medida de aislamiento
 - El tipo de modo seleccionado
 - El valor real de la tensión de prueba aplicada
 - El valor de aislamiento del polo Positivo Ri (+)
 - El tiempo de medida configurado

11/09/12 15:34:26		
Vtest	1000	V
Ri min	1.0	$M\Omega$
Modo	Timer	
Vtest	1020	V
Ri(+) _{min}	>200	$M\Omega$
Fecha de Test:	10s	
Resultado: OK		
Selección	$M\Omega$	

6. Para el test **MΩ** en modo STRING se muestran los valores de los siguientes parámetros:

- Tensión nominal de prueba configurada
- Límite mínimo configurado sobre la medida de aislamiento
- El tipo de modo seleccionado
- El valor real de la tensión de prueba aplicada
- El valor final de la medición obtenido por el paralelo de los valores de Ri (+) y R (-) que es comparado con el conjunto valor Ri min

11/09/12 15:34:26		
Vtest	1000	V
Rlim	1.0	MΩ
Modo	String	
Vtest	1020	V
Rp	>200	MΩ
Resultado: OK		
Selección	MΩ	

7. Para el test **LOWΩ** se muestran los valores de los siguientes parámetros:

- Umbral límite configurado para la medida de continuidad
- Valor de la resistencia de calibración de los cables de prueba
- El valor de la resistencia del objeto en prueba
- El valor real de la corriente de prueba aplicada

11/09/12 15:34:26		
RPE max	1	Ω
Rcal	- - -	Ω
Rpe	0.99	Ω
Itest	212	mA
Resultado: OK		
Selección	LOWΩ	

7.3.3. Borrado de los datos en memoria

1. Dentro de la lista de los resultados guardados pulse la tecla **ENTER** para la visualización de los submenús
2. Seleccione el Escala "Borrar", pulse la tecla **▶**. El instrumento permite seleccionar los textos:
 - **Borrar último** → borra la última prueba guardada
 - **Borrar todo** → borra el contenido entero de la memoria
3. Seleccione con las teclas flecha (**▲, ▼**) la opción deseada y pulse la tecla **ENTER** para confirmar la elección
4. Pulse **ESC/MENÚ** para salir de la pantalla y volver al menú principal

11/09/12 15:34:26	
MEM	TIPO
001	IST 08/04/2012
002	REG 13/04/2012
Rellamada ▶	
Abrir	Borrar ultimo
Borrar	Borrar todo
Selección	MEM EFF

8. CONEXIÓN DEL INSTRUMENTO A PC

ATENCIÓN



- La conexión entre el PC y el instrumento se realiza con el cable C2006.
- Para efectuar la transferencia de datos hacia un PC es necesario tener previamente instalado en el PC mismo tanto el Software de gestión Topview como los drivers del cable C2006
- Antes de efectuar la conexión es necesario seleccionar en el PC el puerto utilizado y el baud rate correcto (57600 bps). Para configurar estos parámetros ejecute el software **TopView** en dotación y consulte la ayuda en línea del programa
- El puerto seleccionado no debe estar ocupado por otros dispositivos o aplicaciones como mouse, modem, etc. Cierre eventualmente procesos en ejecución a partir de la función Task Manager de Windows
- El puerto óptico emite radiación LASD invisible. No mire directamente con instrumentos ópticos. Instrumento LASD clase 1M según IEC/EN60825-1

Para transferir los datos a PC atégase al siguiente procedimiento:

1. Encienda el instrumento pulsando la tecla **ON/OFF**
2. Conecte el instrumento al PC utilizando el cable óptico/USB **C2006 en dotación**
3. Pulse la tecla **ESC/MENÚ** para abrir el menú principal
4. Seleccione con las teclas flecha (**▲,▼**) el texto "**PC**" para entrar en modalidad transferencia de datos y confirme con **ENTER**

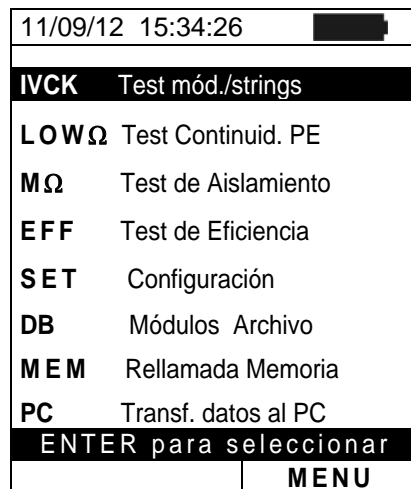

5. El instrumento proporciona la pantalla siguiente:

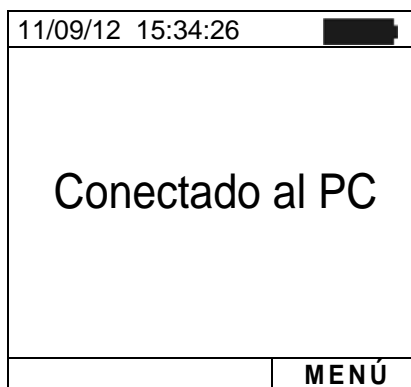

6. Utilice los comandos del software TopView para activar la transferencia de datos (consulte la ayuda en línea del programa)

9. MANTENIMIENTO

9.1. GENERALIDADES

El instrumento que ha adquirido es un instrumento de precisión. Por lo tanto en su uso o en su almacenamiento no exceda los valores límite ni las especificaciones requeridas para evitar en lo posible cualquier daño o peligro durante el uso. No someta este instrumento a altas temperaturas o humedades o lo exponga directamente a la luz solar.

Asegúrese de apagar el instrumento después de su uso. Para periodos largos de almacenamiento, quite la pila para evitar que el ácido dañe partes internas.

9.2. SUSTITUCIÓN DE LAS PILAS

Cuando en el visualizador LCD aparece el símbolo de pilas descargadas “” o bien cuando durante una prueba se muestra el mensaje “pilas descargadas” en pantalla, es necesario que sustituya las pilas.



ATENCIÓN

Sólo técnicos expertos pueden efectuar esta operación. Antes de efectuar esta operación asegúrese de haber desconectado todos los cables de los terminales de entrada.

1. Apague el instrumento manteniendo pulsado el pulsador de encendido
2. Quite los cables de los terminales de entrada
3. Desatornille el tornillo de fijación de la tapa de las pilas y retire el mismo
4. Quite las pilas del hueco y sustitúyalas sólo con pilas nuevas y todas del tipo correcto (vea § 10.5) respetando las polaridades indicadas
5. Vuelva a posicionar la tapa y atorníllelo
6. No disperse las pilas utilizadas en el ambiente. Utilice los contenedores adecuados para su reciclaje

9.3. LIMPIEZA DEL INSTRUMENTO

Para la limpieza del instrumento utilice un paño suave y seco. No utilice nunca paños húmedos, solventes, agua, etc.

9.4. FIN DE VIDA



ATENCIÓN: el símbolo reportado indica que la instrumentación, las pilas y sus accesorios deben ser recogidos separadamente y gestionados correctamente

10. ESPECIFICACIONES TÉCNICAS

10.1. CARACTERÍSTICAS TÉCNICAS EFICIENCIA INSTALACIONES FV

Incertidumbre indicada como [%lectura + (núm. cifras) * resolución] a 23°C ± 5°C, <80%HR

Tensión CC

Escala [V]	Resolución [V]	Incertidumbre
5.0 ÷ 199.9	0.1	±(1.0%lectura + 2cifras)
200.0 ÷ 999.9	0.5	

Corriente CC (mediante transductor externo)

Escala [mV]	Resolución [mV]	Incertidumbre
-1100 ÷ -5	0.1	±(0.5%lectura + 0.6mV)
5 ÷ 1100		

El valor de la corriente se visualiza SIEMPRE con signo positivo: El valor de corriente traducido en tensión < 5mV se pone a cero

FS pinza DC [A]	Resolución [A]	Valor mínimo leído [A]
1 < FS ≤ 10	0.001	0.05
10 < FS ≤ 100	0.01	0.5
100 < FS ≤ 1000	0.1	5

Potencia CC (Vmed > 150V)

FE pinza [A]	Escala [W]	Resolución [W]	Incertidumbre
1 < FS ≤ 10	0.000k ÷ 9.999k	0.001k	±(1.5%lectura + 3 cifras) (Imed < 10%FE) ±(1.5%lectura) (Imed ≥ 10%FE)
10 < FS ≤ 100	0.00k ÷ 99.99k	0.01k	
100 < FS ≤ 1000	0.0k ÷ 999.9k	0.1k	

V_{mis} = tensión a la cual se mide a potencia; I_{mis} = corriente medida

Irradiación (con célula de referencia HT304N)

Escala [mV]	Resolución [mV]	Incertidumbre
1 ÷ 40.0	0.02	±(1.0%lectura + 0.1mV)

Temperatura (con sonda de tipo PT300N)

Escala [°C]	Resolución [°C]	Incertidumbre
-20.0 ÷ 100.0	0.1	±(1.0%lectura + 1°C)

10.2. CARACTERÍSTICAS TÉCNICAS FUNCIÓN IVCK

Tensión CC @ OPC

Escala [V]	Resolución [V]	Incertidumbre
5.0 ÷ 199.9	0.1	±(1.0%lectura + 2cifras)
200.0 ÷ 999.9	0.5	

Tensión mínima para iniciar la prueba: 15V

Corriente CC @ OPC

Escala [A]	Resolución [A]	Incertidumbre
0.10 ÷ 15.00	0.01	±(1.0%lectura + 2cifras)

Tensión CC @ STC

Escala [V]	Resolución [V]	Incertidumbre
5.0 ÷ 199.9	0.1	±(4.0%lectura + 2cifras)
200 ÷ 999	1	

Corriente CC @ STC

Escala [A]	Resolución [A]	Incertidumbre
0.10 ÷ 15.00	0.01	±(4.0%lectura + 2cifras)

Irradiación (con célula de referencia HT304N)

Escala [mV]	Resolución [mV]	Incertidumbre
1 ÷ 40.0	0.02	±(1.0%lectura + 0.1mV)

Temperatura (con sonda de tipo PT1000)

Escala [°C]	Resolución [°C]	Incertidumbre
-20.0 ÷ 100.0	0.1	±(1.0%lectura + 1°C)

10.3. CARACTERÍSTICAS TÉCNICAS SEGURIDAD ELÉCTRICA

Continuidad conductores de protección (LOWΩ)

Escala [Ω]	Resolución [Ω]	Incertidumbre
0.00 ÷ 1.99	0.01	±(2.0%lectura + 2cifras)
2.0 ÷ 19.9	0.1	
20 ÷ 199	1	

Corriente de prueba >200mA CC hasta 5Ω (cables incluidos), resolución 1mA, incertidumbre ±(5.0%lectura + 5cifras)

Tensión en vacío $4 < V_0 < 10V$

Resistencia de aislamiento (MΩ) – Modo TIMER

Tensión de prueba [V]	Escala [MΩ]	Resolución [MΩ]	Incertidumbre
250, 500, 1000	0.01 ÷ 1.99	0.01	±(5.0%lectura + 5cifras)
	2.0 ÷ 19.9	0.1	
	20 ÷ 199	1	

Tensión en vacío

<1.25 x tensión de prueba nominal

Corriente de cortocircuito

< 15mA (pico) para cada tensión de prueba

Tensión generada

resolución 1V, incertidumbre ±(5.0%lectura + 5cifras) @ Rmed > 0.5% FE

Corriente de medida nominal > 1mA sobre 1kΩ @ Vnom

Resistencia de aislamiento (MΩ) – Modes CAMPO (*), STRING (**)

Tensión de prueba [V]	Escala [MΩ]	Resolución [MΩ]	Incertidumbre (***)
250, 500, 1000	0.1 ÷ 1.9	0.1	±(20.0%lectura + 5cifras)
	2 ÷ 99	1	

(*) Para modo CAMPO

sí VPn > 1V la tensión mínima VEP y VEN para el cálculo de Ri(+) y Ri(-) es 1V

(**) Para modo STRING

tensión mínima para iniciar la prueba: 15V

Tensión en vacío

<1.25 x tensión de prueba nominal

Corriente de cortocircuito

< 15mA (pico) para cada tensión de prueba

Tensión generada

resolución 1V, incertidumbre ±(5.0%lectura + 5cifras) @ Rmed > 0.5% FE

Corriente de medida nominal > 1mA sobre 1kΩ @ Vnom

(**) Para modo CAMPO:

ajuntar 5 cifras en el incertidumbre sí $\frac{\max\{R^+, R^-\}}{\min\{R^+, R^-\}} \geq 100$

10.4. NORMAS DE REFERENCIA

10.4.1. General

Seguridad instrumento:	IEC/EN61010-1
EMC:	IEC/EN61326-1
Seguridad accesorios de medida:	IEC/EN61010-031
Medidas:	IEC/EN62446 (IVCK, LOW Ω , M Ω)
Aislamiento:	doble aislamiento
Grado de contaminación:	2
Categoría de medida:	CAT III 300V respecto a tierra Max 1000V entre las Entradas P, N, E, C

10.5. CARACTERÍSTICAS GENERALES

Visualizador y memoria

Tipo visualizador:	LCD custom, 128x128 pxl, retroiluminado
Datos memorizables:	max 999
Interfaz PC:	óptica/USB

Características módulo radio

Escala de frecuencia:	2.400 ÷ 2.4835GHz
Categoría R&TTE:	Clase 1
Potencia max de transmisión:	30 μ W
Distancia max conexión RF:	1m



Eficiencia instalaciones FV

Período de integración:	5,10,30,60,120,300,600,900,1800,3600s
Memoria SOLAR-02:	aproximadamente 1.5 horas (@ PI = 5s) aproximadamente 8 días (@ PI = 600s)

Alimentación

Tipo pilas:	6x1.5V alcalinas tipo AA LR06 MN1500
Indicación batería descargada:	símbolo "  " mostrado en pantalla
Duración pilas:	aproximadamente 120 horas (eficiencia FV)
Autoapagado:	después de 5 minutos sin uso

Características mecánicas

Dimensiones (A x La x H)	235 x 165 x 75mm
Peso (pilas incluidas):	1.2kg

10.6. CONDICIONES AMBIENTALES DE UTILIZACIÓN

Temperatura de referencia:	23° ± 5°C
Temperatura de utilización:	0 ÷ 40°C
Humedad relativa admitida:	<80%HR
Temperatura de almacenamiento:	-10 ÷ 60°C
Humedad de almacenamiento:	<80%HR
Max altitud de utilización:	2000m

Este instrumento está conforme a los requisitos de la Directiva Europea sobre la baja tensión 2006/95/CE (LVD) y de la directiva EMC 2004/108/CE

Este instrumento es conforme a los requisitos de la Directiva Europea 2011/65/EU (RoHS) y de la directiva 2012/19/EU (WEEE)

10.7. ACCESORIOS

Vea packing list adjunto

11. APÉNDICE – NOCIONES TEÓRICAS

11.1. TEST DE EFICIENCIA INSTALACIONES FV

De acuerdo con lo previsto por la normativa vigente la medida de eficiencia CC sobre una instalación FV se realiza en función del tipo de corrección adoptado para compensar los efectos de la temperatura del módulo y de la relación matemática utilizada para calcular el parámetro **nDC** (vea § 5.2.3).

Corr.	Valor de Tcel	Relación matemática para cálculo nCC	Norma	Resultado
Tmod	Tcel = Valor de la Temp. módulos medida	$Rfv2 = \begin{cases} 1 & (\text{se } T_{cel} \leq 40^{\circ}\text{C}) \\ 1 - (T_{cel} - 40) \times \frac{ \gamma }{100} & (\text{se } T_{cel} > 40^{\circ}\text{C}) \end{cases}$ da cui $nDC = \frac{P_{dc}}{\left[Rfv2 \times \frac{G_p}{G_{STC}} \times P_n \right]}$	Guía CEI 82-25 Italia	OK/NO
Tamb	Tcel = Val. de la Temp. módulos calculada: $T_{cel} = T_{amb} + (NOCT - 20) \times \frac{G_p}{800}$			
nCC	Tcel = Valor de la Temperatura módulos medida	$nDC = \frac{G_{STC}}{G_p} \times \left[1 + \frac{ \gamma }{100} \times (T_{cel} - 25) \right] \times \frac{P_{dc}}{P_n}$	---	---

donde:

Símbolo	Descripción	Unidad de medida
G_p	Irradiación medida sobre el plano de los módulos	$[\text{W/m}^2]$
G_{STC}	Irradiación en condición Estandar = 1000	$[\text{W/m}^2]$
P_n	Potencia nominal = suma de las Pmax de los módulos FV que forman parte de la sección de la instalación en examen	$[\text{kW}]$
P_{dc}	Potencia CC medida en salida del generador FV	$[\text{kW}]$
$Rfv2$	Coefficiente correctivo función de la Temperatura de las células FV (Tcel) medida o calculada de acuerdo con el tipo de relación de corrección seleccionada	
$ \gamma $	Valor absoluto del coeficiente térmico de la Pmax de los módulos FV que forman parte de la sección instalación en examen.	$[\%/^{\circ}\text{C}]$
NOCT	(Normal Operating Cell Temperature) = Temperatura al cual se llevan las células en condiciones de referencia (800W/m^2 , 20°C , AM=1.5, vel. Aire =1m/s).	$[\%/^{\circ}\text{C}]$

Las relaciones precedentes son válidas en las condiciones Irradiación > Irradiación min (vea manual de uso instrumento MASTER) y de "irradiación estable" es decir para cada muestra obtenida, con $IP \leq 1\text{min}$, la diferencia entre los valores máximos y mínimos de irradiación medidos debe ser $< 20\text{W/m}^2$

Después de la fase automática de transferencia de datos, en la pantalla del instrumento mostrará el resultado de la prueba que puede aparecer:

- Non visualizable: si la irradiación no ha alcanzado nunca un valor **estable** > umbral mínimo configurado
- Visualizable: después de la fase automática de transferencia de datos, sobre el instrumento serán automáticamente visualizados los valores de máxima prestación

12. ASISTENCIA

12.1. CONDICIONES DE GARANTÍA

Este instrumento está garantizado contra cada defecto de materiales y fabricaciones, conforme con las condiciones generales de venta. Durante el período de garantía, las partes defectuosas pueden ser sustituidas, pero el fabricante se reserva el derecho de repararlo o bien sustituir el producto.

Siempre que el instrumento deba ser reenviado al servicio post - venta o a un distribuidor, el transporte será a cargo del cliente. La expedición deberá, en cada caso, ser previamente acordada.

Acompañando a la expedición debe ser incluida una nota explicativa sobre los motivos del envío del instrumento.

Para la expedición utilice sólo en embalaje original, daños causados por el uso de embalajes no originales será a cargo del cliente.

El constructor declina toda responsabilidad por daños causados a personas u objetos.

La garantía no se aplica en los siguientes casos:

- Reparaciones y/o sustituciones de accesorios y pilas (no cubiertas por la garantía).
- Reparaciones que se deban a causa de un error de uso del instrumento o de sobre uso con aparatos no compatibles.
- Reparaciones que se deban a causa de embalajes no adecuados.
- Reparaciones que se deban a la intervención de personal no autorizado.
- Modificaciones realizadas al instrumento sin explícita autorización del constructor.
- Uso no contemplado en las especificaciones del instrumento o en el manual de uso.

El contenido del presente manual no puede ser reproducido de ninguna forma sin la autorización del fabricante.

Nuestros productos están patentados y las marcas registradas. El fabricante se reserva en derecho de aportar modificaciones a las características y a los precios si esto es una mejora tecnológica.

12.2. ASISTENCIA

Si el instrumento no funciona correctamente, antes de contactar con el Servicio de Asistencia, controle el estado de las pilas, de los cables y sustitúyalos si fuese necesario.

Si el instrumento continúa manifestando un mal funcionamiento controle si el procedimiento de uso del mismo es correcto según lo indicado en el presente manual.

Si el instrumento debe ser reenviado al servicio post venta o a un distribuidor, el transporte es a cargo del Cliente. La expedición deberá, en cada caso, previamente acordada.

Acompañando a la expedición debe incluirse siempre una nota explicativa sobre el motivo del envío del instrumento.

Para la expedición utilice sólo el embalaje original, daños causados por el uso de embalajes no originales serán a cargo del Cliente.

YAMJUM0053HT0



Via della Boaria 40
48018 – Faenza (RA) - Italy
Tel: +39-0546-621002 (4 linee r.a.)
Fax: +39-0546-621144
Email: ht@htitalia.it
<http://www.ht-instruments.com>